



ВАЛМАКС[®]
дизайн и производство лицевой мебельной фурнитуры
&
SAGITTARIO[®]
DESIGN STUDIO

2022

СЕДЕЛ И
И
России

Исполняется только лучшее, и только для вас.

дизайн фурнитуры:

Оксана Андреева

Галина Антонова

Наталья Еникеева

Леонид Старков

дизайн и вёрстка каталога:

Оксана Андреева

Леонид Старков

фото:

Леонид Старков



fb кнопки металл - стр. 4

fm модельные металл - стр. 7

fs скобы металл - стр. 9

fk крючки металл - стр. 19

fd штанги угловые металл - стр. 19

fb 018 000 17x17x25

lux. гп.



fs 125 064 стр. 12 fs 125 128 стр. 12 fs 125 160 стр. 12 fk 011 010 стр. 19 fk 011 020 стр. 19 fd 131 000 стр. 19

fb 018 000 k 17x17x25

lux. swr. гп.



fs 125 064 k стр. 12 fs 125 128 k стр. 12 fs 125 160 k стр. 12 fk 011 010 стр. 19 fk 011 020 стр. 19 fd 131 000 k стр. 19

fb 019 000 28x28x23

lux. eml. гп.



fm 087 032 стр. 9 fs 123 128 стр. 11

fb 020 000 14x17x28

lux. гп.



fb 022 000 24x24x20

lux. гп.



fs 133 064 стр. 13 fs 133 096 стр. 13

fb 025 000 30x30x21

lux. гп.



fm 088 064 стр. 9 fs 129 128 стр. 13

fb 026 000 24x24x22

lux. гп. вставка пластик



fm 092 032 стр. 9 fs 139 128 стр. 14

fb 027 000 30x30x23

lux. гп. вставка пластик



fs 138 128 стр. 14

fb 028 000 30x30x23

lux. гп.



fs 135 064 стр. 13 fs 135 096 стр. 13

fb 029 000 40x37x18

lux. swr. гп.



fb 030 000 45x43x22 вставка V 001, V 002, B 002

lux. гп. вставка пластик



fb 031 000 25x25x22

lux. swr. гп.



fb 033 000 36x36x20

lux. гп. вставка пластик



fb 039 000 30x30x22

lux. гп. вставка пластик



fb 061 000 50x17x24

lux. гп. фп.



fb 067 000* 26x26x21

lux. гп. фп.



fb 068 000 32x30x23

lux. гп. фп.



fb 069 000 30x30x24

lux. гп. фп.



fb 071 000 15x15x28

lux. гп. фп.



fb 072 000 24x24x24

lux. гп. фп.



fb 073 000 30x30x26

lux. гп. фп.



fs 216 128
стр. 18

fm 062 032 40x45x24

lux. swr. гп.

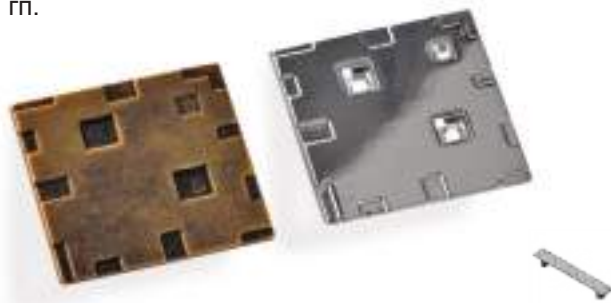

fs 112 128
стр. 10

fm 063 064 77x77x20

lux. swr. гп.



fs 112 128
стр. 10

fm 064 000 42x42x17

lux. swr. гп.



fm 064 032 60x60x20

lux. swr. гп.



fm 065 000 60x60x24

lux. swr. гп.



fm 066 000 27x27x20

lux. swr. гп.



fm 066 032 48x47x23

lux. swr. гп.



fm 067 000 38x38x21

lux. гп.



fs 113 096
стр. 10

fm 067 032 60x60x20

lux. гп.



fs 113 096
стр. 10

fm 070 000 32x24x25

lux. гп.



fs 116 128
стр. 11

fm 071 032 60x60x20

lux. eml. гп.



fm 072 000 23x23x20

lux. swr. гп.



fm 073 032 52x52x23

lux. swr. eml. гп.



fm 074 000 57x57x23

lux. swr. eml. гп.



fm 077 000 27x27x20

lux. eml. гп.



fm 078 032 76x25x23

lux. eml. гп.



fm 081 000 25x25x22

lux. eml. гп.

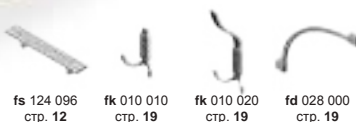
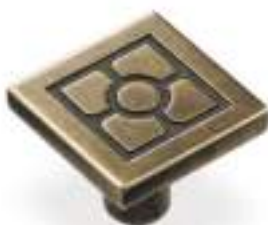

fm 081 032 47x47x22

lux. eml. гп.

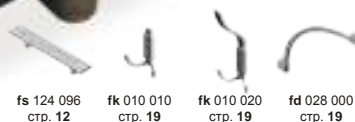

fm 083 032 50x14x20

lux. гп.



fm 086 032 64x25x22

lux. eml. гп.



fm 087 032 62x22x23

lux. emI. гп.



fb 019 000
стр. 4

fs 123 128
стр. 13

fm 088 064 80x28x22

lux. гп.



fb 025 000
стр. 4

fs 129 128
стр. 13

fm 092 032 68x19x22

lux. гп. вставка пластик



fb 026 000
стр. 4

fs 139 128
стр. 14

fm 094 032 80x32x22

lux. гп. вставка пластик



fb 033 000
стр. 5

fm 094 096
стр. 9

fs 141 096
стр. 14

fm 094 096 150x27x22

lux. гп. вставка пластик



fb 033 000
стр. 5

fs 141 096
стр. 14

fm 102 000 55x55x22

lux. гп.



fs 160 096
стр. 15

fm 105 000 40x40x20

lux. гп.



fs 160 096
стр. 15

fs скобы металл

применяемые покрытия: LUX, SWR, EmI, ГП

SAGITTARIO®

fs 106 128 175x10x30

lux. гп.



fs 106 160 207x10x30

lux. гп.



fs 106 192 240x10x30

lux. гп.



fs 107 160 194x10x28

lux. гп.



fs 107 192 226x11x30

lux. гп.



fs 109 160 203x17x20

lux. гп.



fs 110 128 166x20x22

lux. гп.



fs 111 128 154x17x22

lux. гп.



fs 112 128 163x26x22

lux. swr. гп.

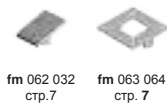

fm 062 032 стр. 7 fm 063 064 стр. 7

fs 113 096 132x24x21

lux. гп.

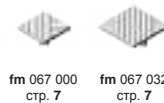

fm 067 000 стр. 7 fm 067 032 стр. 7

fs 114 160 186x19x26

lux. гп.



fs 115 096 167x26x20

lux. swr. гп.



fs 116 128 138x24x25

lux. гп.



fm 070 000
стр. 7

fs 117 096 130x23x23

lux. swr. гп.



fm 072 000
стр. 8

fk 014 010
стр. 19

fk 014 020
стр. 19

fs 118 160 210x10x26

lux. гп.



fs 119 096 150x23x23

lux. swr. гп.



fs 120 128 232x10x23

lux. гп.



fs 121 128 148x22x20

lux. eml. гп.



fm 077 000
стр. 8

fs 122 128 168x24x23

lux. eml. гп.



fm 078 032
стр. 8

fs 123 128 186x22x24

lux. eml. гп.



fb 019 000
стр. 4

fm 087 032
стр. 9

fs 124 096 152x25x23

lux. eml. гп.



fm 081 000
стр. 8

fm 081 032
стр. 8

fk 010 010
стр. 19

fk 010 020
стр. 19

fd 028 000
стр. 19

fs 125 064 80x17x25

lux. гп.



fb 018 000
стр. 4

fs 125 128
стр. 12

fs 125 160
стр. 12

fk 011 010
стр. 19

fk 011 020
стр. 19

fd 131 000
стр. 19

fs 125 064 k 80x17x25

lux. swr. гп.

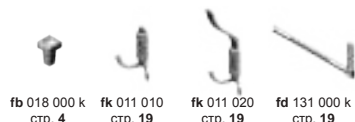

fs 125 128 145x17x25

lux. гп.

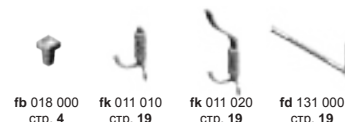

fs 125 128 k 145x17x25

lux. swr. гп.

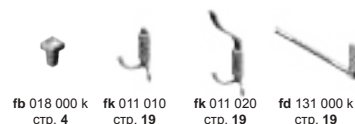

fs 125 160 177x17x25

lux. гп.

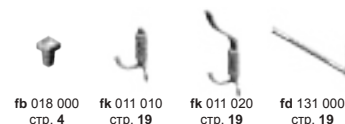

fs 125 160 k 177x17x25

lux. swr. гп.

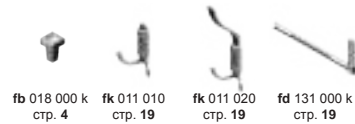

fs 126 160 170x14x20

lux. гп.



fs 127 064 78x14x23

lux. гп.

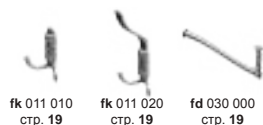

fs 127 128 142x14x26

lux. гп.

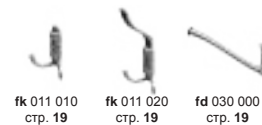

fs 127 160 174x16x26

lux. гп.

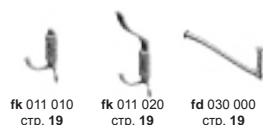

fs 128 096 120x25x22

lux. eml. гп.

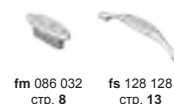

fs 128 128 155x25x25

lux. eml. гп.



fm 086 032
стр. 8

fs 129 128 160x27x23

lux. гп.



fb 025 000 стр. 4
fm 088 064 стр. 9

fs 132 064 76x22x22

lux. гп.



fs 132 128 145x22x22

lux. гп.



fs 133 064 124x20x22

lux. гп.



fb 022 000
стр. 4

fs 133 096 145x22x22

lux. гп.



fb 022 000
стр. 4

fs 134 064 80x16x20

lux. гп.



fs 134 096 120x24x20

lux. гп.



fs 135 064 104x14x20

lux. гп.



fb 028 000
стр. 4

fs 135 096 144x17x23

lux. гп.



fb 028 000
стр. 4

fs 136 192 244x6x28

lux. гп.



fs 136 224 276x9x28

lux. гп.



fs 138 128 138x24x27

lux. гп. вставка пластик



fb 027 000
стр. 4

fs 139 128 136x20x22

lux. гп. вставка пластик

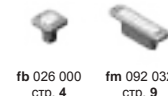

fb 026 000 стр. 4
fm 092 032 стр. 9

fs 140 064 93x20x20

lux. гп.



fs 140 096 120x21x22

lux. гп.



fs 140 128 161x30x25

lux. гп.



fs 141 096 160x24x25

lux. гп.



fs 141 096 B 160x24x25

lux. гп. вставка пластик



fb 033 000 стр. 5
fm 094 032 стр. 9
fm 094 096 стр. 9

fs 142 096 114x20x21

lux. swr. гп.



fb 031 000 стр. 5

fs 143 128 V 001, V 002 142x30x26

lux. гп. вставка пластик



fs 158 128 170x21x22

lux. гп. вставка пластик



fs 160 096 142x37x21

lux. гп.



fs 161 160 174x12x23

lux. гп.



fs 163 160 170x27x22

lux. гп.



fs 190 096 107x18x23

lux. гп.



fs 190 128 140x20x24

lux. гп.



fs 192 160 191x29x8

lux. гп. ф.п.



fs 192 160 D 191x8x8

lux. гп. ф.п.



fs 192 064 D 95x8x8

lux. гп. ф.п.



fs 193 096 154x24x20

lux. гп. ф.п.



fs 193 128 186x24x20

lux. гп. ф.п.



fs 193 160 219x24x22

lux. гп. ф.п.



fs 194 128 160x18x24

lux. гп. ф.п.



fb 013 000
стр. 21

fs 195 096 123x15x21

lux. гп. ф.п.



fb 060 000
стр. 22

fs 195 128 156x15x21

lux. гп. ф.п.



fb 060 000
стр. 22

fs 204 128 150x29x22

lux. гп. ф.п.



fb 068 000
стр. 5

fs 205 096 127x17x25

lux. гп. ф.п.



fb 069 000
стр. 5

fs 205 128 160x17x25

lux. гп. ф.п.



fb 069 000
стр. 5

fs 205 160 191x17x25

lux. гп. ф.п.



fb 069 000
стр. 5

fs 208 096* 127x22x22

lux. гп. ф.п.



*- к заказу доступно с момента информирования
Торговым домом



fb 067 000
стр. 5

fs 208 128* 160x22x26

lux. гп. ф.п.



*- к заказу доступно с момента информирования
Торговым домом



fb 067 000
стр. 5

fs 211 128 141x9x29

lux. гп. ф.п.



fb 071 000
стр. 5

fs 211 160 173x9x29

lux. гп. ф.п.



fb 071 000
стр. 5

fs 212 128 137x12x27

lux. гп. ф.п.



fb 071 000
стр. 5

fs 212 160 170x12x27

lux. гп. ф.п.



fb 071 000
стр. 5

fs 213 096 132x22x27

lux. гп. ф.п.



fb 071 000
стр. 5

fs 213 128 164x22x27

lux. гп. ф.п.



fb 071 000
стр. 5

fs 214 128 147x17x27

lux. гп. ф.п.



fs 215 128 150x12x28

lux. гп. ф.п.



fs 213 128 132x22x27

lux. гп. ф.п.



fb 073 000
стр. 6

fk 010 010 30x70x85

lux. eml. гп.



fm 081 000 стр. 8 fm 081 032 стр. 8 fs 124 096 стр. 11

fk 010 020 65x70x180

lux. eml. гп.



fk 011 010 30x70x85

lux. гп.



fb 018 000 k стр. 4 fs 125 064 k стр. 12 fs 125 128 k стр. 12 fs 125 160 k стр. 12

fk 011 020 65x70x180

lux. гп.



fk 014 010 30x70x85

lux. swr. гп.



fm 072 000 стр. 8 fs 117 096 стр. 11

fk 014 020 65x70x180

lux. swr. гп.



fd штанги угловые металл

fd 028 000 186x8x154

lux. eml. гп.

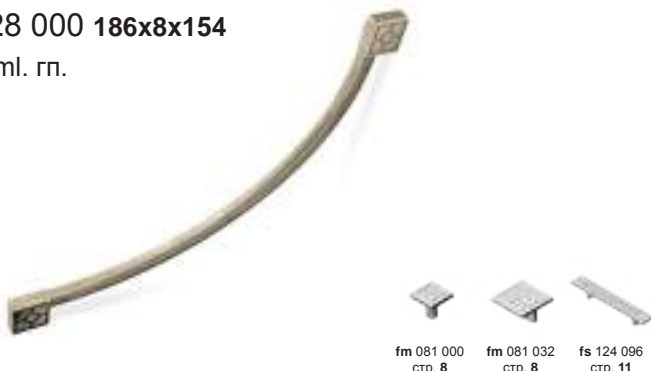

fm 081 000 стр. 8 fm 081 032 стр. 8 fs 124 096 стр. 11

fd 030 000 200x14x72

lux. гп.



fs 127 064 стр. 12 fs 127 128 стр. 12 fs 127 160 стр. 12

fd 031 000 200x11x73

lux. гп.



fb 018 000 стр. 4 fs 125 064 стр. 11 fs 125 128 стр. 12 fs 125 160 стр. 12

fd 031 000 k 200x11x73

lux. swr. гп.



fb 018 000 k стр. 4 fs 125 064 k стр. 12 fs 125 128 k стр. 12 fs 125 160 k стр. 12



- fb** кнопки металл - стр. 21
- fm** модельные металл - стр. 23
- fn** ручки модели металл - стр. 27
- fd** накладки металл - стр. 28
- ft** туканы металл - стр. 29
- fs** скобы металл - стр. 30
- fr** раковины металл - стр. 43
- fk** крючки металл - стр. 44
- fd** штанги угловые металл - стр. 45
 - rl** рейлинги - стр. 45
- b** кнопки пластик - стр. 49
- m** модельные пластик - стр. 50
 - s** скобы пластик - стр. 55
 - k** крючки пластик - стр. 63
 - r** раковины пластик - стр. 64
 - t** туканы пластик - стр. 65
 - at** туканы металл - стр. 66
- d** кабель системы пластик - стр. 67
- x** опоры нерегулируемые пластик - стр. 68
 - h** опоры регулируемые пластик - стр. 71
 - ls** скобы металл - стр. 74
 - lsa** скобы металл - стр. 76
 - pa** профили металл - стр. 77
- pm** профили модельные металл - стр. 78
- pn** профили накладные металл - стр. 78
- pz** профили забивные металл - стр. 80

fb 012 000 25x25x22

lux. гп. лкп.



fb 013 000 21x21x21

lux. гп. лкп.



fs 194 128
стр. 16

fb 014 000 26x26x16

lux. гп. лкп.



fb 015 000 24x24x20

lux. гп. лкп.



fs 052 128
стр. 34

fb 016 000 27x27x21

lux. гп. лкп.



fs 051 096 стр. 34 fs 051 128 стр. 34

fb 023 000 35x30x22

lux. гп. лкп.



fb 024 000 26x26x16

lux. emI. гп. лкп. кр.



fs 137 128 стр. 39 fs 137 160 стр. 40

fb 035 000 24x24x22

lux. гп. лкп.



fs 151 096 стр. 40

fb 036 000 37x20x21

lux. гп. лкп.



fs 154 096 стр. 40

fb 037 000 160x25x28

гп.



fb 040 000 25x25x19

lux. гп.



fb 041 000 46x43x26

lux. гп.



fb 042 000 46x43x24

lux. гп. лкп.



fb 043 000 40x34x24

lux. гп. лкп.



fb 055 000 33x33x22

lux. гп. лкп.



fb 056 000 60x35x38

lux. гп. лкп.



fb 057 000 59x35x33

lux. гп. лкп.



fb 058 000 32x32x22

lux. гп. лкп.



fb 059 000 35x35x23

lux. гп. лкп.



fb 060 000 29x29x25

lux. гп. лкп.



fb 062 000 59x35x33

lux. гп. фп.



fm 016 000 32x25x23

lux. гп. лкп.



fs 035 032 стр. 30
fs 035 096 стр. 30
fs 035 128 стр. 30

fm 017 000 35x25x20

lux. гп. лкп.



fs 035 032 стр. 30
fs 035 096 стр. 30
fs 035 128 стр. 30

fm 018 000 47x17x23

lux. гп. лкп.



fs 038 064 стр. 30
fs 038 096 стр. 31

fm 019 000 25x17x20

lux. гп. лкп.



fs 037 064 стр. 30
fs 037 096 стр. 30
fs 037 128 стр. 30

fm 020 000 28x17x26

lux. гп. лкп.



fm 021 000 29x20x19

lux. гп. лкп.



fm 021 032 44x44x20

lux. гп. лкп.



fm 022 032 50x24x22

lux. гп. лкп.



fm 023 000 45x45x20

lux. гп. лкп.



fm 025 000 41x26x19

lux. гп. лкп.



fm 026 000 36x16x25

lux. гп. лкп.



fm 027 032 44x26x19

lux. гп. лкп.



fm 028 000 25x22x20

lux. гп. лкп.



fm 028 032 42x34x20

lux. гп. лкп.



fm 029 160 170x16x29

lux. гп. лкп.



fm 031 016 40x40x25

lux. гп. лкп. цпо.

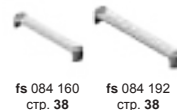

fm 033 016 42x12x20

lux. гп. лкп.



fm 037 016 42x12x20

lux. гп. лкп.



fm 038 000 115x65x25

lux. гп. лкп.



fm 039 128 149x31x27

lux. гп. лкп.



fm 041 032 43x14x27

lux. гп. лкп.



fm 051 064 106x40x19

lux. гп. лкп.



fm 051 128 170x40x21

lux. гп. лкп.



fm 053 032 93x26x25

lux. гп. лкп.



fm 054 032 70x40x25

lux. гп. лкп.



fm 055 032 70x70x25

lux. гп. лкп.



fm 057 032 44x12x24

lux. гп. лкп.



fm 058 032 62x17x17

lux. гп. лкп.



fs 087 128
стр. 38

fm 059 032 40x8x40

гп.



fm 060 032 60x60x22

lux. гп. лкп.



fm 061 032 60x60x29

lux. гп. лкп.



fm 090 064 71x71x18

lux. гп. лкп.



fm 091 000 50x22x20

lux. гп. лкп.



fm 098 000 35x30x15

lux. гп. лкп.



fm 104 000 27x27x20

lux. гп. лкп.



fs 159 096
стр. 40

fs 159 128
стр. 40

fm 104 032 53x53x20

lux. гп. лкп.



fs 159 096
стр. 40

fs 159 128
стр. 40

fm 116 032 47x19x22

lux. гп. лкп.



fs 181 096
стр. 41

fm 117 064 97x39x20

lux. гп. лкп.



fm 127 000 43x14x34

lux. гп. лкп.



rl (40) 37 096-352
стр. 49

fm 128 000 34x12x29

lux. гп. лкп.



rl (41) 38 096-352
стр. 49

fm 129 000 43x14x36

lux. гп. лкп.



rl (42) 39 096-352
стр. 49

fm 130 000 38x13x30

lux. гп. лкп.



rl (43) 40 096-352
стр. 49

fn подвески металл

применяемые покрытия: LUX, ГП, ЛКП

fn 001 000 53x32x19

гп.



fn 002 000 86x25x16

гп.



fn 003 000 50x30x15

гп.



fn 004 000 60x20x18

гп.



fn 005 000 46x68x10

lux. гп. лкп.



fd 036 000
стр. 28

fd 037 000
стр. 28

fd 036 000
стр. 28

fd 037 000
стр. 28

fb 040 000
стр. 22

fb 041 000
стр. 22

fb 042 000
стр. 22

fb 043 000
стр. 22

fb 040 000
стр. 22

fb 041 000
стр. 22

fb 042 000
стр. 22

fb 043 000
стр. 22

fn 006 000 50x48x15

lux. гп. лкп.



fd 036 000
стр. 28

fd 037 000
стр. 28

fd 036 000
стр. 28

fd 037 000
стр. 28

fb 040 000
стр. 22

fb 041 000
стр. 22

fb 042 000
стр. 22

fb 043 000
стр. 22

fb 040 000
стр. 22

fb 041 000
стр. 22

fb 042 000
стр. 22

fb 043 000
стр. 22

fn 007 000 57x60x18

lux. гп. лкп.



fd 036 000
стр. 28

fd 037 000
стр. 28

fb 040 000
стр. 22

fb 041 000
стр. 22

fb 042 000
стр. 22

fb 043 000
стр. 22

fn 008 000 41x70x9

lux. гп. лкп.



fn 009 000 75x45x9

lux. гп. лкп.



fd накладки металл

применяемые покрытия: LUX, ГП, ЛКП

fd 036 000 60x60x18

lux. гп. лкп.



fd 037 000 105x40x3

lux. гп. лкп.



fb 040 000 стр. 22 fb 041 000 стр. 22 fb 042 000 стр. 22 fb 043 000 стр. 22 fn 005 000 стр. 27 fn 005 032 стр. 27 fn 006 000 стр. 27 fn 007 000 стр. 27



fb 040 000 стр. 22 fb 041 000 стр. 22 fb 042 000 стр. 22 fb 043 000 стр. 22 fn 005 000 стр. 27 fn 005 032 стр. 27 fn 006 000 стр. 27 fn 007 000 стр. 27

fd 044 000 55x55x17

lux. гп. лкп.



fd 045 000 34x17x3

lux. гп. лкп.



fd 046 000 132x39x14

lux. гп. лкп.



ft 008 000 132x39x14

lux. гп. лкп.



fs 024 032 85x25x21

lux. гп. лкп.

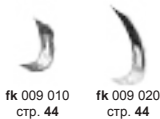

fk 009 010
стр. 44

fk 009 020
стр. 44

fs 024 064 169x25x26

lux. гп. лкп.

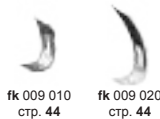

fk 009 010
стр. 44

fk 009 020
стр. 44

fs 028 128 152x19x25

lux. гп. лкп.



fs 035 032 46x25x20

lux. гп. лкп.



fm 016 000
стр. 23

fm 017 000
стр. 23

fs 035 096 111x25x25

lux. гп. лкп.

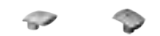

fm 016 000
стр. 23

fm 017 000
стр. 23

fs 035 128 142x25x27

lux. гп. лкп.



fm 016 000
стр. 23

fm 017 000
стр. 23

fs 037 064 73x17x23

lux. гп. лкп.



fm 019 000
стр. 23

fs 037 096 105x17x24

lux. гп. лкп.



fm 019 000
стр. 23

fs 037 128 137x18x25

lux. гп. лкп.



fm 019 000
стр. 23

fs 038 064 86x19x19

lux. гп. лкп.



fm 018 000
стр. 23

fs 038 096
стр. 31

fs 038 096 117x19x22

lux. гп. лкп.



fm 018 000 стр. 23 fs 038 064 стр. 30

fs 039 096 107x17x24

lux. emI. гп. лкп.



fs 039 128 140x17x24

lux. emI. гп. лкп.



fs 039 160 172x20x26

lux. emI. гп. лкп.



fs 040 096 104x18x25

lux. гп. лкп.



fs 040 128 136x19x25

lux. гп. лкп.



fs 040 160 168x21x27

lux. гп. лкп.



fs 041 128 148x21x21

lux. гп. лкп.



fs 041 160 180x21x21

lux. гп. лкп.



fs 042 096 115x14x21

lux. гп. лкп.



fs 042 128 148x14x24

lux. гп. лкп.



fs 043 128 148x23x25

lux. emI. гп. лкп.



fs 043 160 180x23x25

lux. emI. гп. лкп.



fs 043 192 211x26x25

lux. emI. гп. лкп.



fs 044 096 113x11x20

lux. гп. лкп.



fs 044 128 145x11x20

lux. гп. лкп.



fs 044 160 174x11x20

lux. гп. лкп.



fs 045 032 49x10x21

lux. гп. лкп.



fs 045 096 113x10x21

lux. гп. лкп.



fs 045 128 145x10x21

lux. гп. лкп.



fs 046 096 130x18x21

lux. гп. лкп.



fs 046 128 166x20x25

lux. гп. лкп.



fs 047 160 180x28x25

lux. гп. лкп.



fs 047 192 212x29x26

lux. гп. лкп.



fs 048 160 185x10x23

lux. гп. лкп.



fs 048 192 217x10x24

lux. гп. лкп.



fs 049 128 138x10x26

lux. гп. лкп.



fs 049 160 170x10x26

lux. гп. лкп.



fs 050 128 160x11x36

lux. гп. лкп.



fs 051 096 127x15x26

lux. гп. лкп.



fs 051 128 160x15x28

lux. гп. лкп.



fs 052 128 145x14x25

lux. гп. лкп.



fb 015 000
стр. 21

fs 053 128 160x38x31

lux. гп. лкп.



fs 055 128 150x20x28

lux. гп. лкп.



fs 055 160 182x21x30

lux. гп. лкп.



fs 056 128 153x10x22

lux. гп. лкп.



fs 056 160 185x10x23

lux. гп. лкп.



fs 059 096 117x14x24

lux. гп. лкп.



fs 059 128 150x14x27

lux. гп. лкп.



fs 203 128 150x25x30

lux. гп. лкп.



fs 060 096 126x13x23

lux. гп. лкп.



fs 060 128 160x13x24

lux. гп. лкп.



fs 061 128 144x14x23

lux. гп. лкп.



fs 062 128 136x16x23

lux. гп. лкп.



fs 062 160 177x18x24

lux. гп. лкп.



fs 063 096 121x12x23

lux. гп. лкп.



fs 064 128 146x14x25

lux. гп. лкп.



fs 064 160 177x17x25

lux. гп. лкп.



fs 065 096 150x13x25

lux. гп. лкп.



fs 065 128 177x20x27

lux. гп. лкп.



fs 065 160 219x25x29

lux. гп. лкп.



fs 066 096 157x10x23

lux. гп. лкп.



fs 066 128 188x13x28

lux. гп. лкп.



fs 066 160 222x20x30

lux. гп. лкп.



fs 068 096 96x12x18

lux. dipi. гп. лкп.



fs 068 128 106x12x18

lux. dipi. гп. лкп.



fs 069 224 276x28x35

lux. dipi. гп. лкп.



fs 070 224 276x10x35

lux. гп. лкп.



fs 071 096 125x20x24

lux. dipi. гп. лкп.



fs 071 128 158x20x23

lux. dipi. гп. лкп.



fs 072 128 184x15x26

lux. гп. лкп.



fs 073 128 160x11x21

lux. гп. лкп.



fs 073 160 190x12x23

lux. гп. лкп.



fs 074 128 164x11x24

lux. гп. лкп.



fs 074 160 190x11x24

lux. гп. лкп.



fs 075 128 155x20x24

lux. гп. лкп.



fb 060 000
стр. 22

fs 076 160 178x22x26

lux. гп. лкп.



fs 077 160 175x24x25

lux. emI. гп. лкп.



fs 078 096 146x21x25

lux. гп. лкп.



fb 060 000
стр. 22

fs 079 032 50x11x26

lux. гп. лкп.



fs 079 128 145x11x28

lux. гп. лкп.



fs 079 256 273x11x28

lux. гп. лкп.



fs 080 128 164x13x24

lux. гп. лкп.



fm 033 016 стр. 24 fm 037 016 стр. 24

fs 081 128 153x16x29

lux. гп. лкп.



fs 082 128 144x8x25

lux. гп. лкп.



fs 084 160 172x29x25

lux. dipi. гп. лкп.



fm 031 016 стр. 24

fs 084 192 207x29x25

lux. dipi. гп. лкп.



fm 031 016 стр. 24

fs 086 128 151x17x26

lux. гп. лкп.



fs 087 128 163x13x24

lux. гп. лкп.



fm 057 032 стр. 25

fs 088 128 146x17x22

lux. гп. лкп.



fs 089 128 146x25x25

lux. гп. лкп. dipi.



fs 092 032 77x11x22

lux. гп. лкп.



fs 092 096 173x12x25

lux. гп. лкп.



fs 094 128 150x19x28

lux. гп. лкп.



fs 108 192 204x8x29

lux. гп. лкп.



fs 108 160 172x8x29

lux. гп. лкп.



fs 108 128 140x8x29

lux. гп. лкп.



fs 108 096 140x8x29

lux. гп. лкп.



fs 131 128 154x25x24

lux. гп. лкп.



fs 137 128 170x30x24

lux. emI. гп. лкп. кр.



fs 137 160 202x30x24

lux. eml. гп. лкп. кр.



fb 024 000
стр. 21

fs 144 096 139x27x27

lux. гп. лкп.



fs 151 096 114x18x25

lux. гп. лкп.



fb 035 000
стр. 21

fs 154 096 104x20x19

lux. гп. лкп.



fb 036 000
стр. 21

fs 157 096 119x24x26

lux. гп. лкп.



fs 159 096 120x15x20

lux. гп. лкп.



fm 104 000
стр. 26



fm 104 032
стр. 26

fs 159 128 142x15x20

lux. гп. лкп.



fm 104 000
стр. 26



fm 104 032
стр. 26

fs 162 128 143x15x21

lux. гп. лкп.



fs 173 160 170x24x26

lux. гп. лкп.



fs 174 192 224x9x27

lux. гп. лкп.



fs 176 096 110x9x23

lux. гп. лкп.



fs 177 096 106x11x27

lux. гп. лкп.



fs 178 096 138x17x22

lux. гп. лкп.



fs 180 064 110x24x27

lux. гп. лкп.



fb 055 000
стр. 22

fs 180 096 163x34x28

lux. гп. лкп.



fb 055 000
стр. 22

fs 181 096 152x30x20

lux. гп. лкп.



fm 116 000
стр. 26

fs 182 192 205x26x25

lux. гп. лкп.



fs 184 128 137x9x24

lux. гп. лкп.



fs 184 160 170x9x24

lux. гп. лкп.



fs 184 192 200x9x24

lux. гп. лкп.



fs 186 096 110x18x20

lux. гп. лкп.



fs 188 096 124x20x22

lux. гп. лкп.



fb 058 000
стр. 22

fs 188 128 166x27x26

lux. гп. лкп. фп.



fb 058 000
стр. 22

fs 189 128 153x26x25

lux. гп. лкп. фп.



fb 059 000
стр.22

fr 006 032 53x48x9

lux. гп. лкп. фп.



fr 006 128 146x48x9

lux. гп. лкп. фп.



fr 007 032 53x48x15

lux. гп. лкп. фп.



fr 007 128 147x48x15

lux. гп. лкп. фп.



fr 009 096x1024

lux. гп. лкп. фп.



fr 011 128 198x37x26

lux. гп. лкп. фп.



fr 012 160 200x24x16

lux. гп. лкп. фп.



fm 117 064 97x39x20

lux. гп. лкп. фп.



fk 008 010 52x16x67

lux. гп. лкп.



fk 008 020 72x15x121

lux. гп. лкп.



fk 009 010 76x27x52

lux. гп. лкп.



fs 024 032 стр. 30 fs 024 064 стр. 30

fk 009 020 52x30x127

lux. гп. лкп.



fs 024 032 стр. 30 fs 024 064 стр. 30

fk 015 010 27x69x68

lux. гп. лкп. кр.



fk 015 020 44x69x147

lux. гп. лкп. кр.



fk 017 010 42x43x21

lux. лкп. фп.



fk 018 010 32x22x19

lux. лкп. фп.



fk 019 010 44x32x19

lux. лкп. фп.



fk 021 010 32x23x11

lux. лкп. фп.



fk 022 010 30x40x10

lux. лкп. фп.



fk 022 010 стр. 45 fk 022 010 стр. 45

fd 014 000 200x13x77

lux. гп. лкп.



fda 041 000 200x13x77

lux. лкп.



fd 015 000 163x13x162

lux. гп. лкп.



fd 040 410 420x233x72

lux. лкп.



fk 022 010
стр. 44

fd 040 820 830x233x72

lux. лкп.



fk 022 010
стр. 44

rl (01) 01 02 096...480

lux. diPi. лкп. вк.



rl (01) 01 03 096...480

lux. diPi. лкп. вк.



rl (01) 01 04 096...480

lux. diPi. лкп. вк.



rl (01) 01 05 096...480

lux. diPi. лкп. вк.



rl (01) 01 06 096...480

lux. diPi. лкп. вк.



rl (01) 02 02 096...480

lux. diPi. лкп. вк.



rl (01) 02 03 096...480

lux. diPi. лкп. вк.



rl (01) 02 04 096...480

lux. diPi. лкп. вк.



rl (01) 02 05 096...480

lux. diPi. лкп. вк.



rl (01) 03 02 096...480

lux. diPi. лкп. вк.



rl (01) 03 03 096...480

lux. diPi. лкп. вк.



rl (01) 03 04 096...480

lux. diPi. лкп. вк.



rlb (01) 03 04 096...480

lux. diPi. лкп. вк.



rl (01) 03 05 096...480

lux. diPi. лкп. вк.



rl (01) 04 00 096...480

lux. гп. лкп. вк.



rl (01) 05 00 096...480

lux. гп. лкп. вк.



rl (02) 06 00 096...480

lux. лкп.



rl (02) 09 00 096...480

lux. гп. лкп.



rl (03) 08 00 096...480

lux. гп. лкп.



rl (04) 14 00 096...480

lux. лкп. вк.



rl (05) 10 00 096...480

lux. лкп. гп.



rl (05) 12 00 096...480

lux. лкп. гп.



rl (05) 13 00 096...480

lux. лкп. гп.



rl (05) 18 00 096...480

lux. лкп. гп.



rl (06) 10 00 096...480

lux. лкп. гп.



rl (06) 12 00 096...480

lux. лкп. гп.



rl (06) 13 00 096...480

lux. лкп. гп.



rl (06) 18 00 096...480

lux. лкп. гп.



rl (07) 15 00 096...480

lux. лкп. гп.



rl (07) 20 00 096...480

lux. лкп. гп.



rl (17) 21 00 096...480

lux. diPi. лкп. вк.



rl (17) 22 00 096...480

lux. diPi. лкп. вк.



rl (28) 24 00 096...480

lux. diPi. лкп. вк.



rl (29) 25 00 096...480

lux. diPi. лкп. вк.



rl (42) 39 00 096...320x13x36

lux. лкп. фп.



rl (43) 40 00 096...320x13x30

lux. лкп. фп.



rl (40) 37 00 096...320x14x33

lux. лкп. фп.



rl (41) 38 00 096...320x12x29

lux. лкп. фп.



b кнопки пластик

применяемые покрытия: LUX, DIPi, ЦПЛ, ЛКП, ВК, ГТ

b 001 000 35x35x26

lux. dipi. цпл. лкп. вк.



b 003 000 34x34x28

lux. dipi. цпл. лкп. вк.



b 004 000 34x34x28

lux. dipi. цпл. лкп. вк.



b 005 000 17x17x27

lux. dipi. цпл. лкп. вк.



b 006 000 40x23x23

lux. dipi. цпл. лкп. вк. гт.



b 007 000 37x28x27

lux. цпл. лкп. вк. гт.



b 008 000 25x25x27

lux. dip1. цпл. лкп. вк.



b 010 000 50x50x23

lux. dip1. цпл. лкп. вк.



b 034 000 34x34x22

lux. лкп. кр.



s 145 128
стр. 60

b 048 000 40x40x20

lux. dip1. цпл. лкп. вк. гт.



b 050 000 35x35x20

lux. dip1. цпл. лкп. вк. гт.



b 051 000 43x43x20

lux. dip1. цпл. лкп. вк. гт.



b 052 000 43x43x20

lux. dip1. цпл. лкп. вк. гт.



b 053 000 40x48x20

lux. dip1. цпл. лкп. вк. гт.



m 001 016 36x20x21

lux. dip1. лкп. вк.



m 002 032 стр. 51
m 002 064 стр. 51
s 023 128 стр. 57

m 001 016 B 36x20x21

lux. dip1. лкп. вк.



m 002 032 стр. 51
m 002 064 стр. 51
s 023 128 стр. 57

m 002 032 67x29x20

lux. dipi. лкп. вк.



m 001 016 стр. 50 s 023 128 стр. 57

m 002 032 B 67x29x20

lux. dipi. лкп. вк.



m 001 016 стр. 50 s 023 128 стр. 57

m 002 064 99x28x21

lux. dipi. лкп. вк.



m 001 016 стр. 50 s 023 128 стр. 57

m 002 064 B 99x28x21

lux. dipi. лкп. вк.



m 001 016 стр. 50 s 023 128 стр. 57

m 004 000 20x20x30

lux. dipi. лкп. вк.



s 029 096 стр. 57 s 030 128 стр. 58 k 006 010 стр. 63 k 006 020 стр. 63 k 007 000 стр. 63

m 005 000 37x16x21

lux. лкп. вк.



m 006 000 34x23x21

lux. dipi. лкп. вк.

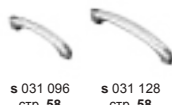

s 031 096 стр. 58 s 031 128 стр. 58

m 007 032 43x20x27

lux. dipi. лкп. вк.



s 022 096 стр. 57 s 022 128 стр. 57

m 008 064 84x25x21

lux. dipi. лкп.



m 008 064 B 84x25x21

lux. dipi. лкп.



m 008 128 144x25x21

lux. dip1. лкп.



m 008 128 B 144x25x21

lux. dip1. лкп.



m 009 000 30x30x24

lux. dip1. лкп. вк.



m 009 000 B 30x30x24

lux. dip1. лкп. вк.



m 010 000 30x16x24

lux. dip1. лкп. вк.



s 025 128
стр. 57

s 025 160
стр. 57

m 011 000 39x33x26

lux. dip1. лкп. вк.



m 012 032 48x19x19

lux. dip1. лкп. вк.



m 012 032 B 48x19x19

lux. dip1. лкп. вк.



m 012 064 80x19x19

lux. dip1. лкп. вк.



m 012 064 B 80x19x19

lux. dip1. лкп. вк.



m 013 000 30x11x21

lux. dipi. цпл. лкп.



m 015 016 36x16x21

lux. dipi. лкп.



m 030 032 69x29x37

dipi. лкп.



m 032 000 29x29x28

lux. dipi. лкп.



m 035 032 55x55x21

lux. dipi. лкп. гт.



m 036 032 71x41x20

lux. dipi. лкп. гт.



m 040 256 258x17x29

lux. dipi. лкп.



m 043 032 51x15x23

lux. dipi. цпл. лкп.



m 044 032 67x21x23

lux. лкп. гт.



m 048 032 73x73x26

lux. лкп. вк.



m 049 032 79x79x24

lux. лкп. вк.



m 050 032 77x38x22

lux. лкп. вк.



m 056 032 72x72x27

lux. лкп. вк.



m 093 032 44x43x24

lux. лкп. вк.



m 108 128 156x30x20

lux. лкп. кр.



m 109 064 98x98x23

lux. лкп.



m 114 128 197x40x22

lux. лкп.



m 115 032 70x70x23

lux. лкп.



m 118 064 81x49x29

lux. лкп.



S 002 064 120x10x24

lux. dipi. цпл. лкп. вк.



S 004 096 136x10x32

lux. dipi. цпл. лкп. вк.



S 005 096 142x10x30

lux. лкп. вк. гт.



S 005 128 174x10x30

lux. лкп. вк. гт.



S 006 064 93x14x30

lux. лкп. вк. гт.



S 006 096 125x14x30

lux. лкп. вк. гт.



S 009 096 150x16x23

lux. лкп. вк. гт.



S 011 096 158x10x28

lux. dipi. цпл. лкп. вк.



S 011 128 200x10x30

lux. dipi. цпл. лкп. вк.



S 012 128 218x13x22

lux. dipi. лкп.



S 012 160 250x13x32

lux. dipi. лкп. вк.



S 013 032 111x13x34

lux. dipi. лкп.



S 014 096 140x18x35

lux. dipi. лкп. вк.



S 015 128 142x15x29

lux. лкп. вк.



S 017 128 145x16x30

lux. цпл. лкп. вк.



S 018 128 146x29x29

lux. цпл. лкп. вк.



S 019 128 129x23x27

lux. dipi. цпл. лкп. вк.



S 019 160 171x23x27

lux. dipi. цпл. лкп. вк.



S 020 096 130x11x26

lux. dipi. цпл. лкп. вк.



S 021 096 114x10x27

lux. лкп. вк. гт.



S 021 128 146x10x27

lux. лкп. вк. гт.



S 022 096 112x22x25

lux. dipi. лкп. вк.



m 007 032
стр. 51

S 022 128 171x26x26

lux. dipi. лкп. вк.



m 007 032
стр. 51

S 023 128 148x28x26

lux. dipi. лкп. вк.



m 001 016
стр. 50



m 002 032
стр. 51



m 002 064
стр. 51

S 023 128 B 148x28x26

lux. dipi. цпл. лкп. вк. гт.



m 001 016 B
стр. 50



m 002 032 B
стр. 51



m 002 064 B
стр. 51

S 025 128 150x18x26

lux. dipi. цпл. лкп. вк.



m 010 000
стр. 52

S 025 160 182x16x29

lux. dipi. цпл. лкп. вк.



m 010 000
стр. 52

S 028 096 120x17x23

lux. лкп.



S 028 128 152x19x25

lux. лкп.



S 029 096 146x23x34

lux. dipi. лкп. вк.



m 004 000
стр. 51



s 030 128
стр. 58



k 006 010
стр. 63



k 006 020
стр. 63



k 007 000
стр. 63

S 030 128 196x20x30

lux. dipy. лкп. вк.

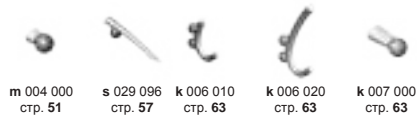

m 004 000 стр. 51
s 029 096 стр. 57
k 006 010 стр. 63
k 006 020 стр. 63
k 007 000 стр. 63

S 031 096 123x18x25

lux. dipy. лкп. вк.



m 006 000 стр. 51

S 031 128 155x21x27

lux. dipy. лкп. вк.



m 006 000 стр. 51

S 032 096 130x14x23

lux. dipy. цпл. лкп. вк.



S 033 032 55x11x21

lux. dipy. цпл. лкп.



m 013 000 стр. 53

S 033 096 119x11x21

lux. dipy. цпл. лкп.



m 013 000 стр. 53

S 033 128 151x11x21

lux. dipy. цпл. лкп.



m 013 000 стр. 53

S 034 032 52x16x19

lux. dipy. лкп.



m 015 016 стр. 53

S 034 064 88x16x24

lux. dipy. лкп.



m 015 016 стр. 53

S 034 096 115x17x28

lux. dipy. лкп.



m 015 016 стр. 53

S 058 128 136x18x30

lux. лкп. вк. гт.



S 067 096 132x18x23

lux. лкп. вк. гт.



S 067 128 166x18x24

lux. лкп. вк. гт.



S 083 096 114x16x26

lux. dipi. цпл. лкп.



m 043 032
стр. 53

S 083 128 147x16x28

lux. dipi. цпл. лкп.



m 043 032
стр. 53

S 083 160 181x18x30

lux. dipi. цпл. лкп.



m 043 032
стр. 53

S 090 032 52x9x22

lux. dipi. лкп.



S 090 096 115x9x28

lux. dipi. лкп.



S 090 128 147x10x28

lux. dipi. лкп.



S 095 096 123x15x28

lux. dipi. цпл. лкп. вк.



S 096 096 139x17x28

lux. лкп. вк. гт.



S 098 096 120x13x27

lux. цпл. лкп. вк.



S 099 160 180x12x22

lux. dipi. лкп.



S 100 160 180x13x21

lux. dipi. лкп. гт.



S 101 128 152x18x25

lux. лкп. гт.



S 102 128 129x21x33

lux. цпл. лкп. вк. гт.



S 103 160 177x22x28

lux. лкп.



S 145 128 165x32x25

lux. лкп. кр.



S 146 128 146x13x20

lux. лкп. кр.



S 148 096 109x31x20

lux. лкп. кр.



S 148 128 141x31x20

lux. лкп. кр.



S 149 128 170x16x24

lux. лкп. кр.



S 150 128 139x11x25

lux. лкп. кр.



S 153 096 161x17x23

lux. лкп. кр.



S 155 096 106x13x27

lux. цпл. лкп. вк.



S 156 096 250x25x25

lux. лкп. кр.



S 165 128 153x24x24

lux. лкп. вк.



S 167 096 113x10x21

lux. цпл. лкп.



S 167 0128 145x10x21

lux. цпл. лкп.



S 170 160 200x13x25

lux. лкп. вк.



S 171 160 221x24x32

lux. лкп. вк.



S 202 160 170x26x24

lux. лкп. вк.



к 003 010 70x19x60

lux. dipi. цпл. лкп. вк.



к 003 020 150x19x60

lux. dipi. цпл. лкп. вк.



к 004 010 70x12x80

lux. dipi. цпл. лкп.



к 004 020 135x12x87

lux. dipi. цпл. лкп.



к 005 010 90x27x80

lux. dipi. цпл. лкп.



к 005 020 140x27x80

lux. dipi. цпл. лкп.



к 006 010 86x15x75

lux. dipi. лкп. вк.



m 004 000
стр. 51

s 029 096
стр. 57

s 030 128
стр. 58

к 006 020 154x17x76

lux. dipi. лкп. вк.



m 004 000
стр. 51

s 029 096
стр. 57

s 030 128
стр. 58

к 007 000 20x20x45

lux. dipi. лкп. вк.



m 004 000
стр. 51

s 029 096
стр. 57

s 030 128
стр. 58

Г 001 000 120x36x13

lux. dіpi. цпл. лкп.



Г 002 000 44x44x15

lux. dіpi. лкп. вк.



Г 003 000 42x42x15

lux. dіpi. цпл. лкп. вк.



Г 004 000 83x35x15

lux. dіpi. цпл. лкп. вк.



t 001 000-16 74x20x32

lux. лкп.



t 002 000-16 72x35x31

lux. лкп.



t 004 000-16 72x29x32

lux. лкп.



t 005 000-22-25 110x35x65

lux. лкп.



at 006 032 45x43x28

lux. лкп.



at 007 032 42x25x25

lux. лкп.



d 001 000 117x30x27

lux. лкп.



d 009 000 11x11x4

прозрачная



d 043 100...280
44x44x100...280

lux. лкп.



d 048 000 190x150x33



x 001 006 51x16x6

цпл.



x 002 030 60x60x30

lux. цпл. лкп.



x 006 100 100x60x100

lux. лкп.



x 007 022 65x21x22

lux. лкп.



x 008 022 75x22x22

lux. лкп.



x 015 036 120x55x36

lux. цпл. лкп.



x 016 030 62x62x30

lux. цпл. лкп.



x 017 100 58x58x100

lux. дірі. лкп.



x 018 055 60x46x55

lux. дірі. лкп.



x 018 110 114x88x110

lux. дірі. лкп.



x 019 110 114x114x110

lux. лкп.



x 020 100 125x125x100

lux. лкп.



x 029 030 96x96x30

lux. лкп.



x 031 030 100x100x30

lux. лкп.



fm 083 032 стр. 8
fs 126 160 стр. 12

x 032 160 124x124x160

lux. лкп.



x 033 090 90x90x90

lux. лкп.



x 038 120 109x66x120

lux. дірі. лкп.



x 039 120 96x60x120

lux. дірі. лкп.



x 040 130 80x80x130

lux. дірі. лкп.



x 041 100 110x155x100

lux. дірі. лкп.



x 042 100...300 95x70x100...300

lux. дірі. лкп.



h 003 115 108x78x125

lux. лкп.



высота регулировки 10 мм

h 004 075...170 89x89x075...170

lux. лкп. высота регулировки 10 мм



75 мм 100 мм 120 мм 150 мм 170 мм

h 005 090...185 89x89x90...185

lux. лкп. высота регулировки 10 мм



90 мм 115 мм 135 мм 165 мм 185 мм

h 006 115 45x45x125

lux. dipi. лкп.



высота регулировки 10 мм

h 012 030 60x60x35

lux. лкп.



высота регулировки 10 мм

h 013 040 50x50x00

lux. dipi. лкп.



высота регулировки 10 мм

h 014 030 49x49x35

lux. лкп.



высота регулировки 10 мм

h 015 060...140 57x57x60...140

lux. лкп.

высота регулировки 20 мм



60 мм 100 мм 140 мм

h 016 030 59x59x18

lux. лкп.



высота регулировки 10 мм

h 017 060...140 60x60x60...140

lux. лкп.

высота регулировки 20 мм



60 мм

100 мм

140 мм

h 018 030 73x73x30

lux. лкп.



высота регулировки 10 мм

h 019 020 90x55x20

lux. лкп.



высота регулировки 5 мм

h 020 030 60x60x35

lux. лкп.



высота регулировки 10 мм

h 021 023 70x70x28

lux. лкп.



высота регулировки 10 мм

h 023 045 59x59x45

lux. лкп.



высота регулировки 5 мм
60 мм

100 мм

h 024 054 79x79x54

lux. dipi. лкп. гт.



высота регулировки 5 мм

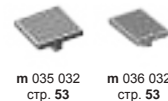

m 035 032
стр. 53

m 036 032
стр. 53

h 025 060...100 40x40x60...100

lux. лкп. вк.

высота регулировки 5 мм



h 026 045 65x65x45

lux. dipi. лкп.



высота регулировки 5 мм

h 027 050 73x48x50

лх. лкп.



высота
регулировки 5 мм

h 028 018 59x59x18

лх. лкп.



высота
регулировки 5 мм

h 030 060 57x57x80

лх. лкп.



высота
регулировки 20 мм

**h 032 060...160
60x60x60-160**

лх. лкп.



высота
регулировки 10 мм

**h 033 060...160
86x86x60...160**

лх. лкп.



высота
регулировки 10 мм

h 034 020 55x55x20

лх. лкп.



высота
регулировки 5 мм

**h 035 060...160
86x86x60...160**

лх. лкп.



высота
регулировки 10 мм

**h 036 060...160
50x50x060...160**

лх. лкп.



высота
регулировки 20 мм

**h 041 110
110x155x110**

лх. лкп.



высота
регулировки 10 мм

Is (034) 01 01 096...416 116x22x33

lux. лкп. фп



Is (034) 01 02 096...416 180x19x33

lux. лкп. фп



Is (036) 01 01 096...416 176x18x32

lux. лкп. фп



Is (036) 01 02 096...416 176x15x32

lux. лкп. фп



Is (037) 01 01 096...416 180x18x32

lux. лкп. фп



Is (039) 01 01 096...416 174x18x32

lux. лкп. фп



Is (039) 02 00 160 210x8x32

lux. лкп. фп



Is (039) 02 00 224 278x8x30

lux. лкп. фп



Is (039) 02 00 288 340x8x30

lux. лкп. фп



Is (039) 04 00 160 176x8x33

lux. лкп. фп



Is (039) 05 00 160 176x8x33

lux. лкп. фп



Is (039) 04 00 224 240x8x33

lux. лкп. фп



Is (039) 06 00 160 176x8x33

lux. лкп. фп



Is (039) 05 00 224 240x8x33

lux. лкп. фп



Is (039) 07 00 160 176x8x33

lux. лкп. фп



Is (039) 06 00 224 240x8x33

lux. лкп. фп



Is (039) 07 00 224 240x8x33

lux. лкп. фп



Is (041) 01 00 128...480 135x24x30

lux. лкп. фп



Is (041) 02 01 288...928 219x24x30

lux. лкп. фп



Is (041) 02 02 288...928 219x24x30

lux. лкп. фп



Is (041) 03 00 128...480 135x24x30

lux. лкп. фп



Is (041) 04 01 192...928 217x24x30

lux. лкп. фп



Is (042) 01 00 128...480 135x24x30

lux. лкп. фп



Is (042) 02 00 192...928 217x24x30

lux. лкп. фп



Is (043) 01 00 128...480 135x16x27

lux. лкп. фп



Is (043) 02 00 160...608 232x16x30

lux. лкп. фп



Isa (044) 0128...480 0 001 01
137x40x9

lux. лкп. фп



Isa (044) 0160...480 0 001 02
176x30x9

lux. лкп. фп



pa (039) 032 008...025 50x10x28

lux. лкп. фп



pa (039) 064 008...025 91x10x31

lux. лкп. фп



pa (039) 128 008...025 166x10x31

lux. лкп. фп



pa (039) 128 008...025 166x20x31

lux. лкп. фп



pn (12) 00 00 032...1024 46...1038x8x24

lux. лкп. фп.



pn (13) 00 00 032...1024 46...1038x16x17

lux. лкп. фп.



pn (21) 00 00 032...1024 46...1038x19x17

lux. лкп. фп.



pn (22) 00 00 032...1024 46...1038x17x18

lux. лкп. фп.



pn (23) 00 00 032...1024 46...1038x12x16

lux. лкп. фп.



pn (17) 03 16 096...596

146...596x18x50

lux. лкп. фп.



pn (15) 04 00 096...896

146...896x8x10

lux. лкп. фп.



pn (11) 01 00 096...896

146...896x10x20

lux. лкп. фп.

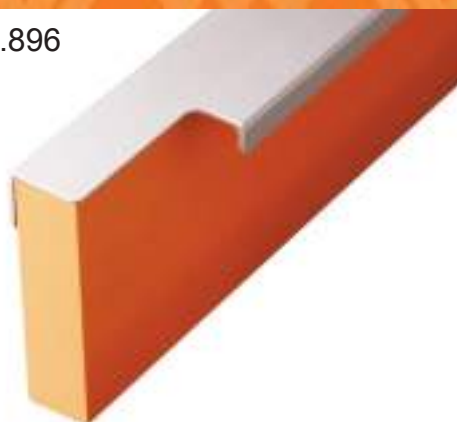

pn (11) 03 00 032...896

046...896x10x20

lux. лкп. фп.



pn (14) 01 00 096...896

146...896x3x10

lux. лкп. фп.

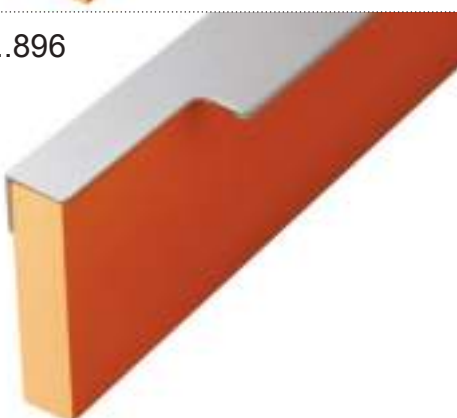

pn (14) 02 00 096...896

146...896x3x10

lux. лкп. фп.

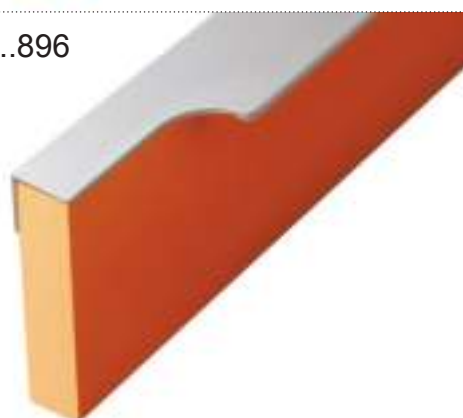

pn (14) 03 00 032...896

046...896x3x10

lux. лкп. фп.



pn (15) 01 00 096...896

146...896x8x10

lux. лкп. фп.



pn (15) 02 00 096...896

146...896x8x10

lux. лкп. фп.

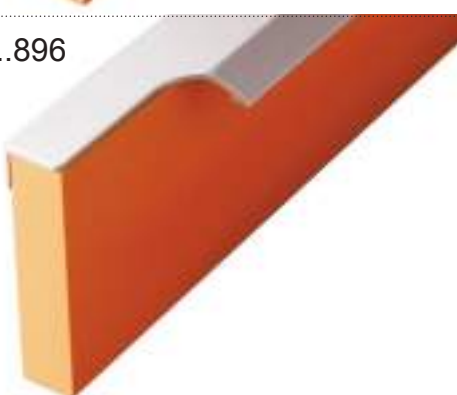

pn (15) 03 00 032...896

046...896x8x10

lux. лкп. фп.

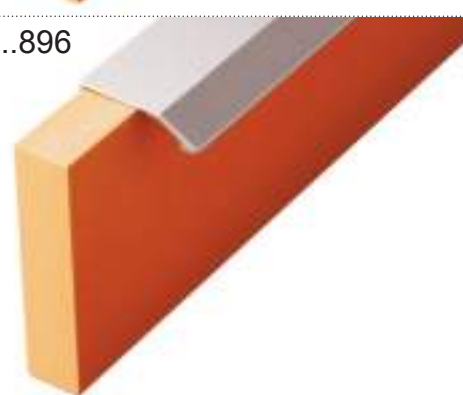

pn (16) 02 00 096...896

146...896x15x27

lux. лкп. фп.

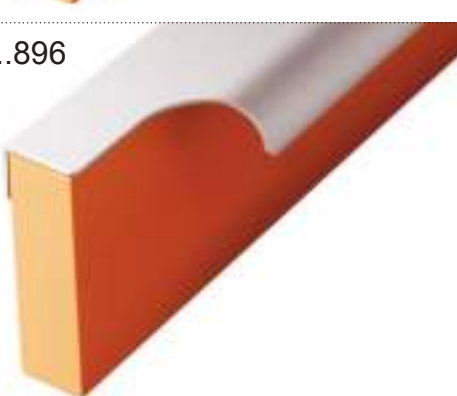

pn (16) 03 00 032...896

046...896x15x27

lux. лкп. фп.

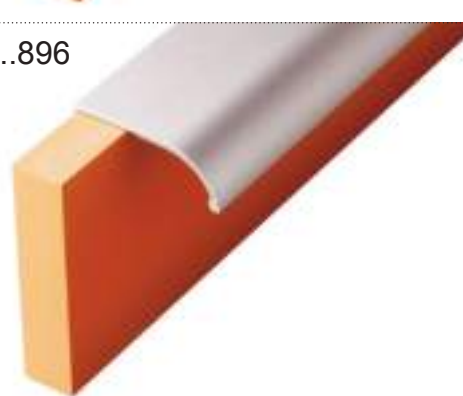

pz (18) 02 00 146...896

146...896x15x27

lux. лкп. фп.



pz (18) 03 00 146...896

146...896x15x27

lux. лкп. фп.



pz (19) 01 00 146...896

146...896x8x10

lux. лкп. фп.

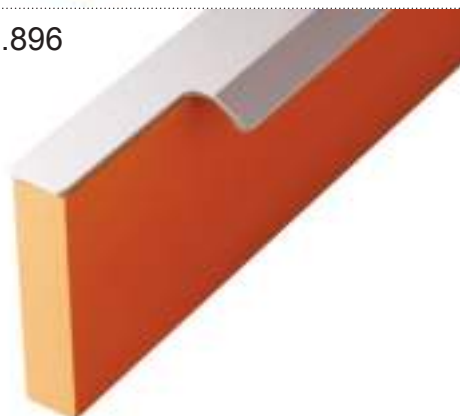

pz (19) 03 00 146...896

146...896x8x10

lux. лкп. фп.

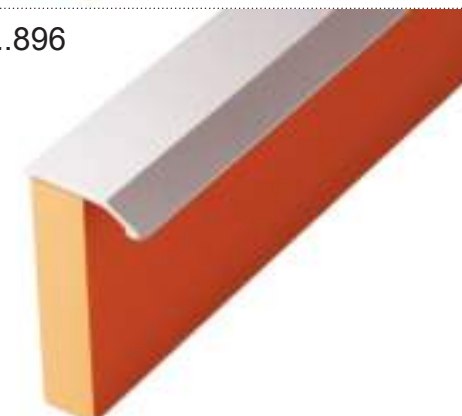

pz (20) 01 00 146...896

46...896x3x15

lux. лкп. фп.

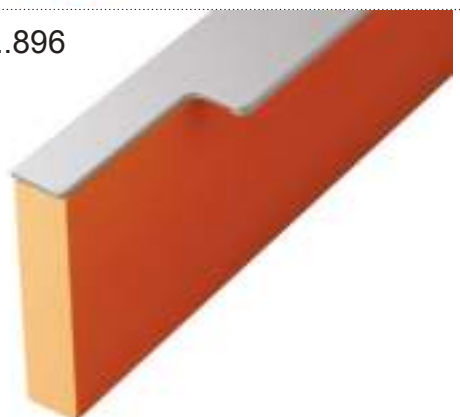

pz (20) 02 00 146...896

146...896x3x15

lux. лкп. фп.

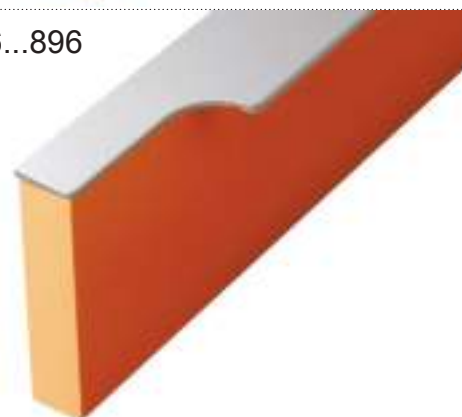

pz (20) 03 00 146...896

146...896x3x15

lux. лкп. фп.



Схема установки забивных профилей



Металл**fb**

fb 012 000 стр. 21
fb 013 000 стр. 21
fb 014 000 стр. 21
fb 015 000 стр. 21
fb 016 000 стр. 21
fb 018 000 стр. 4
fb 018 000 k стр. 4
fb 019 000 стр. 4
fb 020 000 стр. 4
fb 022 000 стр. 4
fb 023 000 стр. 21
fb 024 000 стр. 21
fb 025 000 стр. 4
fb 026 000 стр. 4
fb 027 000 стр. 4
fb 028 000 стр. 4
fb 029 000 стр. 4
fb 030 000 v стр. 5
fb 031 000 стр. 5
fb 033 000 стр. 5
fb 035 000 стр. 21
fb 036 000 стр. 21
fb 037 000 стр. 21
fb 040 000 стр. 22
fb 041 000 стр. 22
fb 042 000 стр. 22
fb 043 000 стр. 22
fb 055 000 стр. 22
fb 056 000 стр. 22
fb 057 000 стр. 22
fb 058 000 стр. 22
fb 059 000 стр. 22
fb 060 000 стр. 22
fb 061 000 стр. 5
fb 062 000 стр. 22
fb 067 000 стр. 5
fb 068 000 стр. 5
fb 069 000 стр. 5
fb 071 000 стр. 5
fb 072 000 стр. 5
fb 073 000 стр. 6

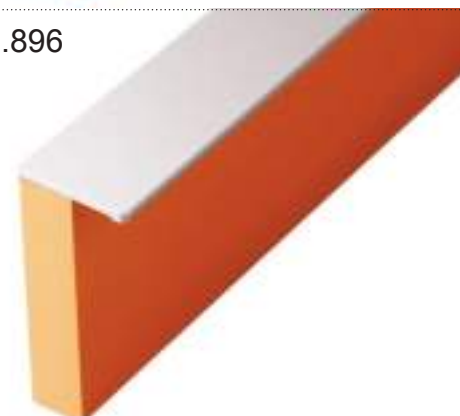
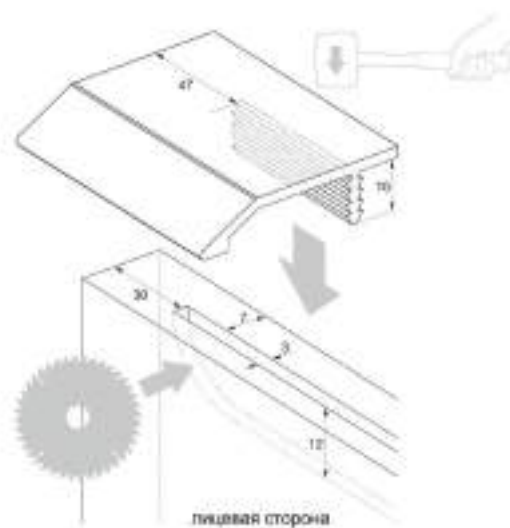
fm

fm 016 000 стр. 23
fm 017 000 стр. 23
fm 018 000 стр. 23
fm 019 000 стр. 23
fm 020 000 стр. 23
fm 021 000 стр. 23
fm 021 032 стр. 23
fm 022 032 стр. 23
fm 023 000 стр. 23
fm 025 000 стр. 23
fm 026 000 стр. 24
fm 026 000 стр. 24
fm 027 032 стр. 24
fm 028 000 стр. 24
fm 028 032 стр. 24
fm 029 160 стр. 24
fm 031 016 стр. 24
fm 033 016 стр. 24
fm 037 016 стр. 24
fm 038 000 стр. 24
fm 039 128 стр. 24
fm 041 032 стр. 25
fm 051 064 стр. 25
fm 051 128 стр. 25
fm 053 032 стр. 25
fm 054 032 стр. 25
fm 055 032 стр. 25
fm 057 032 стр. 25
fm 058 032 стр. 25
fm 059 032 стр. 25
fm 060 032 стр. 25
fm 061 032 стр. 26
fm 062 032 стр. 7
fm 063 064 стр. 7
fm 064 000 стр. 7
fm 064 032 стр. 7
fm 065 000 стр. 7
fm 066 000 стр. 7
fm 066 032 стр. 7
fm 067 000 стр. 7
fm 067 032 стр. 7
fm 070 000 стр. 7
fm 071 032 стр. 8
fm 072 000 стр. 8
fm 073 032 стр. 8
fm 074 000 стр. 8
fm 077 000 стр. 8
fm 078 032 стр. 8
fm 081 000 стр. 8

fm 081 032 стр. 8
fm 083 032 стр. 8
fm 086 032 стр. 8
fm 087 032 стр. 9
fm 088 064 стр. 9
fm 090 064 стр. 26
fm 091 000 стр. 26
fm 092 032 стр. 9
fm 094 032 стр. 9
fm 094 096 стр. 9
fm 098 000 стр. 26
fm 102 000 стр. 9
fm 104 000 стр. 26
fm 104 032 стр. 26
fm 105 000 стр. 9
fm 116 032 стр. 26
fm 117 064 стр. 26
fm 127 000 стр. 26
fm 128 000 стр. 26
fm 129 000 стр. 27
fm 130 000 стр. 27

fn

fn 001 000 стр. 27
fn 002 000 стр. 27
fn 003 000 стр. 27
fn 004 000 стр. 27
fn 005 000 стр. 27
fn 005 032 стр. 27
fn 006 000 стр. 27
fn 007 000 стр. 27
fn 008 000 стр. 28
fn 009 000 стр. 28

ft 008 000 стр. 29

fs

fs 024 032 стр. 30
fs 024 032 стр. 30
fs 028 128 стр. 30
fs 035 032 стр. 30
fs 035 096 стр. 30
fs 035 128 стр. 30
fs 037 064 стр. 30
fs 037 096 стр. 30
fs 037 128 стр. 30
fs 038 064 стр. 30
fs 038 096 стр. 31
fs 039 096 стр. 31
fs 039 128 стр. 31
fs 039 160 стр. 31
fs 040 096 стр. 31
fs 040 128 стр. 31
fs 040 160 стр. 31
fs 041 128 стр. 31
fs 041 160 стр. 31
fs 042 096 стр. 31
fs 042 128 стр. 32
fs 043 128 стр. 32
fs 043 160 стр. 32
fs 043 192 стр. 32
fs 044 096 стр. 32
fs 044 128 стр. 32
fs 044 160 стр. 32
fs 045 032 стр. 32
fs 045 096 стр. 32
fs 045 128 стр. 32
fs 046 096 стр. 33
fs 046 128 стр. 33
fs 047 160 стр. 33
fs 047 192 стр. 33
fs 048 160 стр. 33
fs 048 192 стр. 33
fs 049 128 стр. 33
fs 049 160 стр. 33
fs 050 128 стр. 33
fs 051 096 стр. 33
fs 051 128 стр. 34
fs 052 128 стр. 34
fs 053 128 стр. 34
fs 055 128 стр. 34
fs 055 160 стр. 34
fs 056 128 стр. 34
fs 056 160 стр. 34
fs 059 096 стр. 34
fs 059 128 стр. 34
fs 060 096 стр. 35
fs 060 128 стр. 35
fs 061 128 стр. 35
fs 062 128 стр. 35
fs 062 160 стр. 35
fs 063 096 стр. 35
fs 064 128 стр. 35
fs 064 160 стр. 35
fs 065 096 стр. 35
fs 065 128 стр. 35
fs 065 160 стр. 36
fs 066 096 стр. 36

fs 066 128 стр. 36
fs 066 160 стр. 36
fs 068 096 стр. 36
fs 068 128 стр. 36
fs 069 224 стр. 36
fs 070 224 стр. 36
fs 071 096 стр. 36
fs 071 128 стр. 36
fs 072 128 стр. 37
fs 073 128 стр. 37
fs 073 160 стр. 37
fs 074 128 стр. 37
fs 074 160 стр. 37
fs 075 128 стр. 37
fs 076 160 стр. 37
fs 077 160 стр. 37
fs 078 096 стр. 37
fs 079 032 стр. 37
fs 079 128 стр. 38
fs 079 256 стр. 38
fs 080 128 стр. 38
fs 081 128 стр. 38
fs 082 128 стр. 38
fs 084 160 стр. 38
fs 086 128 стр. 38
fs 087 128 стр. 38
fs 088 128 стр. 38
fs 089 128 стр. 39
fs 092 032 стр. 39
fs 092 096 стр. 39
fs 094 128 стр. 39
fs 106 128 стр. 9
fs 106 160 стр. 9
fs 106 192 стр. 10
fs 107 160 стр. 10
fs 107 192 стр. 10
fs 108 096 стр. 39
fs 108 128 стр. 39
fs 108 160 стр. 39
fs 108 192 стр. 39
fs 109 160 стр. 10
fs 110 128 стр. 10
fs 111 128 стр. 10
fs 112 128 стр. 10
fs 113 096 стр. 10
fs 114 160 стр. 10
fs 115 096 стр. 10
fs 116 128 стр. 11
fs 117 096 стр. 11
fs 118 160 стр. 11
fs 119 096 стр. 11
fs 120 128 стр. 11
fs 121 128 стр. 11
fs 122 128 стр. 11
fs 123 128 стр. 11
fs 124 096 стр. 11
fs 125 064 стр. 12
fs 125 128 стр. 12
fs 125 160 стр. 12
fs 125 064 k стр. 12
fs 125 128 k стр. 12
fs 125 160 k стр. 12
fs 126 160 стр. 12
fs 127 064 стр. 12
fs 127 128 стр. 12
fs 127 160 стр. 12
fs 128 096 стр. 12
fs 128 128 стр. 13
fs 129 128 стр. 13
fs 131 128 стр. 39
fs 132 064 стр. 13
fs 132 128 стр. 13
fs 133 064 стр. 13
fs 133 096 стр. 13
fs 134 064 стр. 13
fs 134 096 стр. 13
fs 135 064 стр. 13
fs 135 096 стр. 13
fs 136 192 стр. 14
fs 136 224 стр. 14
fs 137 128 стр. 31
fs 139 128 стр. 14
fs 140 064 стр. 14
fs 140 096 стр. 14
fs 140 128 стр. 14
fs 137 160 стр. 39
fs 138 128 стр. 14
fs 141 096 стр. 14
fs 141 096 B стр. 14
fs 142 096 стр. 14
fs 143 128 v стр. 15

fs 144 096 стр. 40
fs 151 096 стр. 40
fs 154 096 стр. 40
fs 157 096 стр. 40
fs 158 128 стр. 15
fs 159 096 стр. 40
fs 159 128 стр. 40
fs 160 096 стр. 15
fs 161 160 стр. 15
fs 162 128 стр. 40
fs 163 160 стр. 15
fs 173 160 стр. 40
fs 174 192 стр. 40
fs 176 096 стр. 41
fs 177 096 стр. 41
fs 178 096 стр. 41
fs 180 064 стр. 41
fs 180 096 стр. 41
fs 181 096 стр. 41
fs 182 192 стр. 41
fs 184 128 стр. 41
fs 184 160 стр. 41
fs 184 192 стр. 41
fs 186 096 стр. 42
fs 188 096 стр. 42
fs 188 128 стр. 42
fs 189 128 стр. 42
fs 190 096 стр. 15
fs 190 128 стр. 15
fs 203 128 стр. 34

fk

fk 008 010 стр. 44
fk 008 020 стр. 44
fk 009 010 стр. 44
fk 009 020 стр. 44
fk 010 010 стр. 19
fk 010 020 стр. 19
fk 011 010 стр. 19
fk 011 020 стр. 19
fk 014 010 стр. 19
fk 014 020 стр. 19
fk 015 010 стр. 44
fk 015 020 стр. 44
fk 017 010 стр. 44
fk 018 010 стр. 44
fk 019 010 стр. 44
fk 021 010 стр. 44
fk 022 010 стр. 44

fd

fd 014 000 стр. 45
fd 015 000 стр. 45
fd 028 000 стр. 19
fd 030 000 стр. 19
fd 031 000 стр. 19
fd 031 000 k стр. 19
fd 036 000 стр. 28
fd 037 000 стр. 28
fd 040 410 стр. 45
fd 040 820 стр. 45
fda 041 000 стр. 45
fd 044 000 стр. 28
fd 045 000 стр. 28
fd 046 000 стр. 28

fr

fr 006 032 стр. 43
fr 006 128 стр. 43
fr 007 032 стр. 43
fr 007 128 стр. 43
fr 009 096 стр. 43
fr 011 128 стр. 43
fr 012 160 стр. 43
fr 017 064 стр. 43

rl

rl (01)01 02 стр. 45
rl (01)01 03 стр. 45
rl (01)01 04 стр. 45
rl (01)01 05 стр. 45
rl (01)01 06 стр. 41
rl (01)02 02 стр. 46
rl (01)02 03 стр. 46
rl (01)02 04 стр. 46
rl (01)02 05 стр. 46
rl (01)03 02 стр. 46
rl (01)03 03 стр. 46
rl (01)03 04 стр. 46
rlb(01)03 04 стр. 46
rl (01)03 05 стр. 46
rl (01)04 00 стр. 47
rl (01)05 00 стр. 47
rl (02)06 00 стр. 47
rl (02)09 00 стр. 47
rl (03)08 00 стр. 47
rl (04)14 00 стр. 47

rl (05)10 00 стр. 47
rl (05)12 00 стр. 47
rl (05)13 00 стр. 47
rl (05)18 00 стр. 47
rl (06)10 00 стр. 48
rl (02)12 00 стр. 48
rl (06)13 00 стр. 48
rl (06)18 00 стр. 48
rl (07)18 00 стр. 48
rl (07)20 00 стр. 48
rl (17)21 00 стр. 48
rl (17)22 00 стр. 48
rl (28)24 00 стр. 48
rl (29)25 00 стр. 48
rl (40)37 00 стр. 49
rl (41)38 00 стр. 49
rl (42)39 00 стр. 49
rl (43)40 00 стр. 49

Пластик**b**

b 001 000 стр. 49
b 003 000 стр. 49
b 004 000 стр. 49
b 005 000 стр. 49
b 006 000 стр. 49
b 007 000 стр. 49
b 008 000 стр. 50
b 010 000 стр. 50
b 011 000 стр. 50
b 034 000 стр. 50
b 048 000 стр. 50
b 050 000 стр. 50
b 051 000 стр. 50
b 052 000 стр. 50
b 053 000 стр. 59

m

m 001 016 стр. 50
m 001 016 B стр. 50
m 002 032 стр. 51
m 006 064 стр. 51
m 001 032 B стр. 51
m 001 064 B стр. 51
m 004 000 стр. 51
m 005 000 стр. 51
m 006 000 стр. 51
m 007 032 стр. 51
m 008 064 стр. 51
m 008 128 стр. 52
m 008 064 B стр. 52
m 008 128 B стр. 52
m 009 000 стр. 52
m 009 000 B стр. 52
m 010 000 стр. 52
m 011 000 стр. 52
m 012 032 стр. 52
m 012 032 B стр. 52
m 012 064 стр. 52
m 012 064 B стр. 52
m 013 000 стр. 53
m 015 016 стр. 53
m 030 032 стр. 53
m 032 000 стр. 53
m 035 032 стр. 53
m 036 032 стр. 53
m 040 256 стр. 53
m 043 032 стр. 53
m 044 032 стр. 53
m 048 032 стр. 53
m 049 032 стр. 54
m 050 032 стр. 54
m 056 032 стр. 54
m 093 032 стр. 54
m 108 128 стр. 54
m 109 064 стр. 54
m 114 128 стр. 54
m 115 032 стр. 54
m 118 064 стр. 54

k

k 003 010 стр. 63
k 003 020 стр. 63
k 004 010 стр. 63
k 004 020 стр. 63
k 005 010 стр. 63
k 005 020 стр. 63
k 006 010 стр. 63
k 006 020 стр. 63
k 007 000 стр. 63

r

r 001 000 стр. 64
r 002 000 стр. 64
r 003 000 стр. 64
r 004 000 стр. 64

t

t 001 000 стр. 65
t 002 000 стр. 65
t 004 000 стр. 65
t 005 000 стр. 65

at

at 006 000 стр. 66
at 006 000 стр. 66

d

d 001 000 стр. 67
d 009 000 стр. 67
d 043 100 стр. 67
d 048 000 стр. 67

x

x 001 006 стр. 68
x 002 030 стр. 68
x 006 100 стр. 68
x 007 022 стр. 68
x 008 022 стр. 68
x 015 036 стр. 68
x 016 030 стр. 68

s 019 128 стр. 56
s 019 160 стр. 56
s 020 096 стр. 56
s 021 096 стр. 56
s 021 128 стр. 57
s 022 096 стр. 57
s 022 128 стр. 57
s 023 128 стр. 57
s 023 128B стр. 57
s 025 128 стр. 57
s 025 160 стр. 57
s 028 096 стр. 57
s 028 128 стр. 57
s 029 096 стр. 57
s 030 128 стр. 58
s 031 096 стр. 58
s 031 128 стр. 58
s 032 096 стр. 58
s 033 032 стр. 58
s 033 096 стр. 58
s 033 128 стр. 58
s 034 032 стр. 58
s 034 064 стр. 58
s 034 096 стр. 58
s 058 128 стр. 59
s 067 096 стр. 59
s 067 128 стр. 59
s 083 096 стр. 59
s 083 128 стр. 59
s 083 160 стр. 59
s 090 032 стр. 59
s 090 096 стр. 59
s 090 128 стр. 59
s 095 096 стр. 59
s 096 096 стр. 60
s 098 096 стр. 60
s 099 160 стр. 60
s 100 160 стр. 60
s 101 128 стр. 60
s 102 128 стр. 60
s 103 160 стр. 60
s 145 128 стр. 60
s 146 128 стр. 60
s 148 096 стр. 60
s 148 128 стр. 61
s 149 128 стр. 61
s 150 128 стр. 61
s 153 096 стр. 61
s 155 096 стр. 61
s 156 096 стр. 61
s 165 128 стр. 61
s 167 096 стр. 61
s 167 128 стр. 61
s 170 160 стр. 61
s 171 160 стр. 62
s 202 160 стр. 62

s 019 128 стр. 56
s 019 160 стр. 56
s 020 096 стр. 56
s 021 096 стр. 56
s 021 128 стр. 57
s 022 096 стр. 57
s 022 128 стр. 57
s 023 128 стр. 57
s 023 128B стр. 57
s 025 128 стр. 57
s 025 160 стр. 57
s 028 096 стр. 57
s 028 128 стр. 57
s 029 096 стр. 57
s 030 128 стр. 58
s 031 096 стр. 58
s 031 128 стр. 58
s 032 096 стр. 58
s 033 032 стр. 58
s 033 096 стр. 58
s 033 128 стр. 58
s 034 032 стр. 58
s 034 064 стр. 58
s 034 096 стр. 58
s 058 128 стр. 59
s 067 096 стр. 59
s 067 128 стр. 59
s 083 096 стр. 59
s 083 128 стр. 59
s 083 160 стр. 59
s 090 032 стр. 59
s 090 096 стр. 59
s 090 128 стр. 59
s 095 096 стр. 59
s 096 096 стр. 60
s 098 096 стр. 60
s 099 160 стр. 60
s 100 160 стр. 60
s 101 128 стр. 60
s 102 128 стр. 60
s 103 160 стр. 60
s 145 128 стр. 60
s 146 128 стр. 60
s 148 096 стр. 60
s 148 128 стр. 61
s 149 128 стр. 61
s 150 128 стр. 61
s 153 096 стр. 61
s 155 096 стр. 61
s 156 096 стр. 61
s 165 128 стр. 61
s 167 096 стр. 61
s 167 128 стр. 61
s 170 160 стр. 61
s 171 160 стр. 62
s 202 160 стр. 62

k

k 003 010 стр. 63
k 003 020 стр. 63
k 004 010 стр. 63
k 004 020 стр. 63
k 005 010 стр. 63
k 005 020 стр. 63
k 006 010 стр. 63
k 006 020 стр. 63
k 007 000 стр. 63

r

r 001 000 стр. 64
r 002 000 стр. 64
r 003 000 стр. 64
r 004 000 стр. 64

t

t 001 000 стр. 65
t 002 000 стр. 65
t 004 000 стр. 65
t 005 000 стр. 65

at

at 006 000 стр. 66
at 006 000 стр. 66

d

d 001 000 стр. 67
d 009 000 стр. 67
d 043 100 стр. 67
d 048 000 стр. 67

x

x 001 006 стр. 68
x 002 030 стр. 68
x 006 100 стр. 68
x 007 022 стр. 68
x 008 022 стр. 68
x 015 036 стр. 68
x 016 030 стр. 68











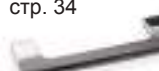







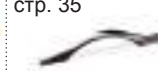

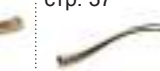

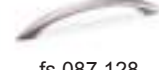
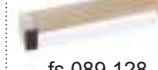
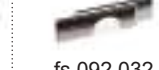

x 017 100 стр. 68
x 018 055 стр. 68
x 018 110 стр. 68
x 019 110 стр. 69
x 020 100 стр. 69
x 029 030 стр. 69
x 031 030 стр. 69
x 036 160 стр. 69
x 033 090 стр. 69
x 038 120 стр. 69
x 039 120 стр. 69
x 040 120 стр. 69
x 041 100 стр. 69
x 042 100 стр. 70

h

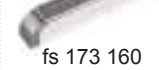
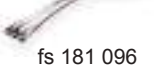

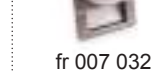

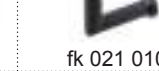

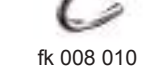
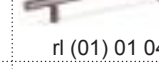
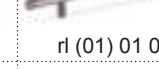
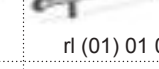
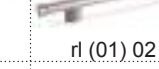
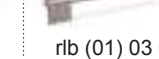
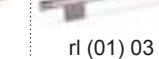

















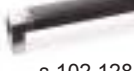

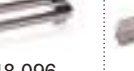
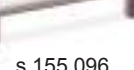
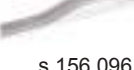

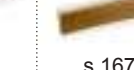

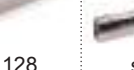
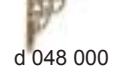
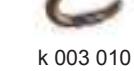
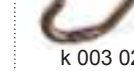
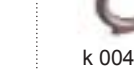

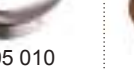
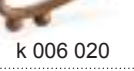

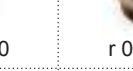

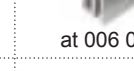
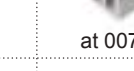
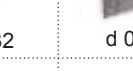

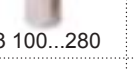

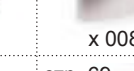

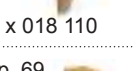

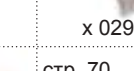

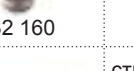
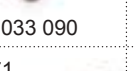
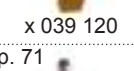
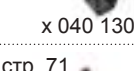
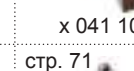
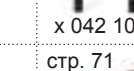
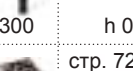
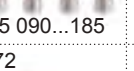
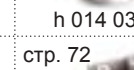
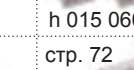
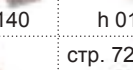

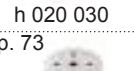
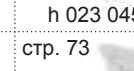
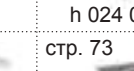
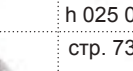
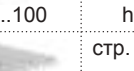



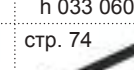
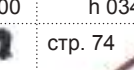
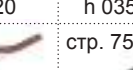
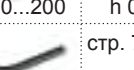

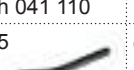
h 003 115 стр. 71
h 004 075 стр. 71
h 005 090 стр. 71
h 008 115 стр. 71
h 012 030 стр. 71
h 013 040 стр. 71
h 014 030 стр. 71
h 015 060 стр. 71
h 016 030 стр. 72
h 017 060 стр. 72
h 018 030 стр. 72
h 019 020 стр. 72
h 020 030 стр. 72
h 021 023 стр. 72
h 023 045 стр. 72
h 024 054 стр. 72
h 025 060 стр. 72
h 025 060 стр. 72
h 026 045 стр. 72
h 027 050 стр. 73
h 028 018 стр. 73
h 030 060 стр. 73
h 032 060 стр. 73
h 033 060 стр. 73
h 034 020 стр. 73
h

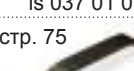
| | | | | | | | |
|--|--|--|--|--|--|--|--|
| стр. 4  fb 018 000 | стр. 4  fb 018 000 k | стр. 4  fb 019 000 | стр. 4  fb 020 000 | стр. 4  fb 022 000 | стр. 4  fb 025 000 | стр. 4  fb 026 000 | стр. 4  fb 027 000 |
| стр. 4  fb 028 000 | стр. 5  fb 029 000 | стр. 5  fb 030 000 v | стр. 5  fb 031 000 | стр. 5  fb 033 000 | стр. 5  fb 039 000 | стр. 5  fb 061 000 | стр. 5  fb 067 000 |
| стр. 5  fb 068 000 | стр. 5  fb 069 000 | стр. 5  fb 071 000 | стр. 5  fb 072 000 | стр. 6  fb 073 000 | стр. 7  fm 062 032 | стр. 7  fm 063 064 | стр. 7  fm 064 000 |
| стр. 7  fm 064 032 | стр. 7  fm 065 000 | стр. 7  fm 066 000 | стр. 7  fm 066 032 | стр. 7  fm 067 000 | стр. 7  fm 067 032 | стр. 7  fm 070 000 | стр. 8  fm 071 032 |
| стр. 8  fm 072 000 | стр. 8  fm 073 032 | стр. 8  fm 074 000 | стр. 8  fm 077 000 | стр. 8  fm 078 032 | стр. 8  fm 081 000 | стр. 8  fm 081 032 | стр. 8  fm 083 032 |
| стр. 8  fm 086 032 | стр. 9  fm 087 032 | стр. 9  fm 088 064 | стр. 9  fm 092 032 | стр. 9  fm 094 032 | стр. 9  fm 094 096 | стр. 9  fm 102 000 | стр. 9  fm 105 000 |
| стр. 9  fs 106 128 | стр. 9  fs 106 160 | стр. 10  fs 106 192 | стр. 10  fs 107 160 | стр. 10  fs 107 192 | стр. 10  fs 109 160 | стр. 10  fs 110 128 | стр. 10  fs 111 128 |
| стр. 10  fs 112 128 | стр. 10  fs 113 096 | стр. 10  fs 114 160 | стр. 10  fs 115 096 | стр. 11  fs 116 128 | стр. 11  fs 117 096 | стр. 11  fs 118 160 | стр. 11  fs 119 096 |
| стр. 11  fs 120 128 | стр. 11  fs 121 128 | стр. 11  fs 122 128 | стр. 11  fs 123 128 | стр. 11  fs 124 096 | стр. 11  fs 125 064 | стр. 12  fs 125 064 k | стр. 12  fs 125 128 |
| стр. 12  fs 125 128 k | стр. 12  fs 125 160 | стр. 12  fs 125 160 k | стр. 12  fs 126 160 | стр. 12  fs 127 064 | стр. 12  fs 127 128 | стр. 12  fs 127 160 | стр. 12  fs 128 096 |
| стр. 13  fs 128 128 | стр. 13  fs 129 128 | стр. 13  fs 132 064 | стр. 13  fs 132 128 | стр. 13  fs 133 064 | стр. 13  fs 133 096 | стр. 13  fs 134 064 | стр. 13  fs 134 096 |
| стр. 13  fs 135 064 | стр. 13  fs 135 096 | стр. 14  fs 136 192 | стр. 14  fs 136 224 | стр. 14  fs 138 128 | стр. 14  fs 139 128 | стр. 14  fs 140 064 | стр. 14  fs 140 096 |
| стр. 14  fs 140 128 | стр. 14  fs 141 096 | стр. 14  fs 141 096 | стр. 14  fs 142 096 | стр. 15  fs 143 128 v | стр. 15  fs 158 128 | стр. 15  fs 160 096 | стр. 15  fs 161 160 |
| стр. 15  fs 163 160 | стр. 15  fs 190 096 | стр. 15  fs 190 128 | стр. 15  fs 192 160 | стр. 15  fs 192 160 D | стр. 15  fs 192 064 D | стр. 16  fs 193 160 | стр. 16  fs 193 128 |
| стр. 16  fs 193 096 | стр. 16  fs 194 128 | стр. 16  fs 195 096 | стр. 16  fs 195 128 | стр. 16  fs 204 128 | стр. 16  fs 205 096 | стр. 16  fs 205 128 | стр. 16  fs 190 128 |

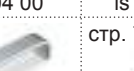
| | | | | | | | |
|--|--|--|--|--|--|--|--|
| стр. 21  fb 012 000 | стр. 21  fb 013 000 | стр. 21  fb 014 000 | стр. 21  fb 015 000 | стр. 21  fb 016 000 | стр. 21  fb 023 000 | стр. 21  fb 024 000 | стр. 21  fb 035 000 |
| стр. 21  fb 036 000 | стр. 21  fb 037 000 | стр. 22  fb 040 000 | стр. 22  fb 041 000 | стр. 22  fb 042 000 | стр. 22  fb 043 000 | стр. 22  fb 055 000 | стр. 22  fb 056 000 |
| стр. 22  fb 057 000 | стр. 22  fb 058 000 | стр. 22  fb 059 000 | стр. 22  fb 060 000 | стр. 22  fb 062 000 | стр. 23  fm 016 000 | стр. 23  fm 017 000 | стр. 23  fm 018 000 |
| стр. 23  fm 019 000 | стр. 23  fm 020 000 | стр. 23  fm 021 000 | стр. 23  fm 021 032 | стр. 23  fm 022 032 | стр. 23  fm 023 000 | стр. 23  fm 025 000 | стр. 24  fm 026 000 |
| стр. 24  fm 027 032 | стр. 24  fm 028 000 | стр. 24  fm 028 032 | стр. 24  fm 029 160 | стр. 24  fm 031 016 | стр. 24  fm 033 016 | стр. 24  fm 037 016 | стр. 24  fm 038 000 |
| стр. 24  fm 039 128 | стр. 25  fm 041 032 | стр. 25  fm 051 064 | стр. 25  fm 051 128 | стр. 25  fm 053 032 | стр. 25  fm 054 032 | стр. 25  fm 055 032 | стр. 25  fm 057 032 |
| стр. 25  fm 058 032 | стр. 25  fm 059 032 | стр. 25  fm 060 032 | стр. 26  fm 061 032 | стр. 26  fm 090 064 | стр. 26  fm 091 000 | стр. 26  fm 098 000 | стр. 26  fm 104 000 |
| стр. 26  fm 104 032 | стр. 26  fm 116 032 | стр. 26  fm 127 000 | стр. 26  fm 128 000 | стр. 27  fm 129 000 | стр. 27  fm 130 000 | стр. 27  fn 001 000 | стр. 27  fn 002 000 |
| стр. 27  fn 003 000 | стр. 27  fn 004 000 | стр. 27  fn 007 000 | стр. 27  fn 005 000 | стр. 27  fn 005 032 | стр. 27  fn 006 000 | стр. 27  fn 007 000 | стр. 28  fn 008 000 |
| стр. 28  fn 009 000 | стр. 28  fd 036 000 | стр. 28  fd 037 000 | стр. 28  fd 044 000 | стр. 28  fd 045 000 | стр. 28  fd 046 000 | стр. 29  ft 008 000 | стр. 30  fs 024 032 |
| стр. 30  fs 024 064 | стр. 30  fs 028 128 | стр. 30  fs 035 032 | стр. 30  fs 035 096 | стр. 30  fs 035 128 | стр. 30  fs 037 064 | стр. 30  fs 037 096 | стр. 30  fs 037 128 |
| стр. 30  fs 038 064 | стр. 31  fs 038 096 | стр. 31  fs 039 096 | стр. 31  fs 039 128 | стр. 31  fs 039 160 | стр. 31  fs 040 096 | стр. 31  fs 040 128 | стр. 31  fs 040 160 |
| стр. 31  fs 041 128 | стр. 31  fs 041 160 | стр. 31  fs 042 096 | стр. 32  fs 042 128 | стр. 32  fs 043 128 | стр. 32  fs 043 160 | стр. 32  fs 043 192 | стр. 32  fs 044 096 |
| стр. 32  fs 044 128 | стр. 32  fs 044 160 | стр. 32  fs 045 032 | стр. 32  fs 045 096 | стр. 32  fs 045 128 | стр. 33  fs 046 096 | стр. 33  fs 046 128 | стр. 33  fs 047 160 |
| стр. 33  fs 047 192 | стр. 33  fs 048 160 | стр. 33  fs 048 192 | стр. 33  fs 049 128 | стр. 33  fs 049 160 | стр. 33  fs 050 128 | стр. 33  fs 051 096 | стр. 34  fs 051 128 |

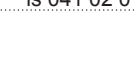
| | | | | | | | |
|--|---|---|---|---|---|---|---|
| стр. 34  fs 052 128 | стр. 34  fs 053 128 | стр. 34  fs 054 128 | стр. 34  fs 055 128 | стр. 34  fs 055 160 | стр. 34  fs 056 128 | стр. 34  fs 056 160 | стр. 34  fs 059 096 |
| стр. 34  fs 059 128 | стр. 34  fs 203 128 | стр. 35  fs 060 096 | стр. 35  fs 060 128 | стр. 35  fs 061 128 | стр. 35  fs 062 128 | стр. 35  fs 062 160 | стр. 35  fs 063 096 |
| стр. 35  fs 064 128 | стр. 35  fs 064 160 | стр. 35  fs 065 096 | стр. 35  fs 065 128 | стр. 36  fs 065 160 | стр. 36  fs 066 096 | стр. 36  fs 066 128 | стр. 36  fs 066 160 |
| стр. 36  fs 068 096 | стр. 36  fs 068 128 | стр. 36  fs 069 224 | стр. 36  fs 070 224 | стр. 36  fs 071 096 | стр. 36  fs 071 128 | стр. 37  fs 072 128 | стр. 37  fs 073 128 |
| стр. 37  fs 073 160 | стр. 37  fs 074 128 | стр. 37  fs 074 160 | стр. 37  fs 075 128 | стр. 37  fs 076 160 | стр. 37  fs 077 160 | стр. 37  fs 078 096 | стр. 37  fs 079 032 |
| стр. 38  fs 079 128 | стр. 38  fs 079 256 | стр. 38  fs 080 128 | стр. 38  fs 081 128 | стр. 38  fs 082 128 | стр. 38  fs 084 160 | стр. 38  fs 084 192 | стр. 38  fs 086 128 |
| стр. 38  fs 087 128 | стр. 38  fs 088 128 | стр. 39  fs 089 128 | стр. 39  fs 092 032 | стр. 39  fs 092 096 | стр. 39  fs 094 128 | стр. 39  fs 108 192 | стр. 39  fs 131 128 |
| стр. 39  fs 137 128 | стр. 40  fs 137 160 | стр. 40  fs 144 096 | стр. 40  fs 151 096 | стр. 40  fs 154 096 | стр. 40  fs 157 096 | стр. 40  fs 159 096 | стр. 40  fs 159 128 |
| стр. 40  fs 162 128 | стр. 40  fs 173 160 | стр. 40  fs 174 192 | стр. 41  fs 176 096 | стр. 41  fs 177 096 | стр. 41  fs 178 096 | стр. 41  fs 180 064 | стр. 41  fs 180 096 |
| стр. 41  fs 181 096 | стр. 41  fs 182 192 | стр. 41  fs 184 128 | стр. 41  fs 184 160 | стр. 41  fs 184 192 | стр. 42  fs 186 096 | стр. 42  fs 188 096 | стр. 42  fs 188 128 |
| стр. 42  fs 189 128 | стр. 43  fr 006 032 | стр. 43  fr 006 128 | стр. 43  fr 007 032 | стр. 43  fr 007 128 | стр. 43  fr 009 000 | стр. 43  fr 011 128 | стр. 43  fr 012 160 |
| стр. 43  fm 117 064 | стр. 44  fk 017 010 | стр. 44  fk 018 010 | стр. 44  fk 019 010 | стр. 44  fk 021 010 | стр. 44  fk 022 010 | стр. 45  fd 040 410 | стр. 45  fd 040 082 |
| стр. 44  fk 008 010 | стр. 44  fk 008 020 | стр. 44  fk 009 010 | стр. 44  fk 009 020 | стр. 44  fk 015 010 | стр. 44  fk 015 020 | стр. 45  fd 014 000 | стр. 45  fd 041 000 |
| стр. 45  fd 015 000 | стр. 45  rl (01) 01 02 | стр. 45  rl (01) 01 03 | стр. 45  rl (01) 01 04 | стр. 45  rl (01) 01 05 | стр. 46  rl (01) 01 06 | стр. 46  rl (01) 02 02 | стр. 46  rl (01) 02 03 |
| стр. 46  rl (01) 02 04 | стр. 46  rl (01) 02 05 | стр. 46  rl (01) 03 02 | стр. 46  rl (01) 03 03 | стр. 46  rl (01) 03 04 | стр. 46  rlb (01) 03 04 | стр. 46  rl (01) 03 05 | стр. 47  rl (01) 04 00 |

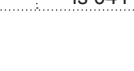
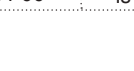
| | | | | | | | |
|---|---|---|---|---|---|---|---|
| стр. 47  rl (01) 05 00 | стр. 47  rl (02) 06 00 | стр. 47  rl (02) 06 00 | стр. 47  rl (02) 09 00 | стр. 47  rl (03) 08 00 | стр. 47  rl (04) 14 00 | стр. 47  rl (05) 10 00 | стр. 47  rl (05) 12 00 |
| стр. 47  rl (05) 13 00 | стр. 47  rl (05) 18 00 | стр. 48  rl (06) 10 00 | стр. 48  rl (06) 12 00 | стр. 48  rl (06) 13 00 | стр. 48  rl (06) 18 00 | стр. 48  rl (07) 18 00 | стр. 48  rl (07) 20 00 |
| стр. 48  rl (17) 21 00 | стр. 48  rl (17) 22 00 | стр. 48  rl (28) 24 00 | стр. 48  rl (29) 25 00 | стр. 49  rl (42) 39 00 | стр. 49  rl (43) 40 00 | стр. 49  rl (40) 37 00 | стр. 49  rl (41) 38 00 |
| стр. 49  b 001 000 | стр. 49  b 003 000 | стр. 49  b 004 000 | стр. 49  b 005 000 | стр. 49  b 006 000 | стр. 49  b 007 000 | стр. 50  b 008 000 | стр. 50  b 010 000 |
| стр. 50  b 011 000 | стр. 50  b 034 000 | стр. 50  b 048 000 | стр. 50  b 050 000 | стр. 50  b 051 000 | стр. 50  b 052 000 | стр. 50  b 053 000 | стр. 50  m 001 016 |
| стр. 50  m 001 016 B | стр. 51  m 002 032 | стр. 51  m 002 032 B | стр. 51  m 002 064 | стр. 51  m 002 064 B | стр. 51  m 004 000 | стр. 51  m 005 000 | стр. 51  m 006 000 |
| стр. 51  m 007 032 | стр. 51  m 008 064 | стр. 51  m 008 064 B | стр. 52  m 008 128 | стр. 52  m 008 128 B | стр. 52  m 009 000 | стр. 52  m 009 000 B | стр. 52  m 010 000 |
| стр. 52  m 011 000 | стр. 52  m 012 032 | стр. 52  m 012 032 B | стр. 52  m 012 064 | стр. 52  m 012 064 B | стр. 53  m 013 000 | стр. 53  m 015 016 | стр. 53  m 030 032 |
| стр. 53  m 032 000 | стр. 53  m 035 032 | стр. 53  m 036 032 | стр. 53  m 040 256 | стр. 53  m 043 032 | стр. 53  m 044 032 | стр. 53  m 048 032 | стр. 54  m 049 032 |
| стр. 54  m 050 032 | стр. 54  m 056 032 | стр. 54  m 093 032 | стр. 54  m 108 128 | стр. 54  m 109 064 | стр. 54  m 114 128 | стр. 54  m 115 032 | стр. 54  m 118 064 |
| стр. 55  s 002 064 | стр. 55  s 004 096 | стр. 55  s 005 096 | стр. 55  s 005 128 | стр. 55  s 006 064 | стр. 55  s 006 096 | стр. 55  s 014 096 | стр. 55  s 015 128 |
| стр. 55  s 009 096 | стр. 55  s 011 096 | стр. 55  s 011 128 | стр. 55  s 012 128 | стр. 56  s 012 160 | стр. 56  s 013 032 | стр. 57  s 021 128 | стр. 57  s 022 096 |
| стр. 56  s 017 128 | стр. 56  s 018 128 | стр. 56  s 019 128 | стр. 56  s 019 160 | стр. 56  s 020 096 | стр. 56  s 021 096 | стр. 57  s 028 128 | стр. 57  s 029 096 |
| стр. 57  s 022 128 | стр. 57  s 023 128 | стр. 57  s 023 128 B | стр. 57  s 025 128 | стр. 57  s 026 160 | стр. 57  s 028 096 | стр. 58  s 033 128 | стр. 58  s 034 032 |
| стр. 58  s 030 128 | стр. 58  s 031 096 | стр. 58  s 031 128 | стр. 58  s 032 096 | стр. 58  s 033 032 | стр. 58  s 033 096 | стр. 59  s 083 128 | стр. 59  s 083 160 |

| | | | | | | | |
|--|---|---|---|---|--|---|--|
| стр. 58  s 034 064 | стр. 58  s 034 096 | стр. 59  s 058 128 | стр. 59  s 067 096 | стр. 59  s 067 128 | стр. 59  s 083 096 | стр. 60  s 099 160 | стр. 60  s 100 160 |
| стр. 59  s 090 032 | стр. 59  s 090 096 | стр. 59  s 090 128 | стр. 59  s 095 096 | стр. 60  s 096 096 | стр. 60  s 098 096 | стр. 61  s 148 128 | стр. 61  s 149 128 |
| стр. 60  s 101 128 | стр. 60  s 102 128 | стр. 60  s 103 160 | стр. 60  s 145 128 | стр. 60  s 146 128 | стр. 60  s 148 096 | стр. 61  s 150 128 | стр. 61  s 153 096 |
| стр. 61  s 155 096 | стр. 61  s 156 096 | стр. 61  s 165 128 | стр. 61  s 167 096 | стр. 61  s 167 128 | стр. 61  s 170 160 | стр. 62  s 171 160 | стр. 62  s 202 160 |
| стр. 67  d 048 000 | стр. 63  k 003 010 | стр. 63  k 003 020 | стр. 63  k 004 010 | стр. 63  k 004 020 | стр. 63  k 005 010 | стр. 63  k 005 020 | стр. 63  k 006 010 |
| стр. 63  k 006 020 | стр. 63  k 007 000 | стр. 64  r 001 000 | стр. 64  r 002 000 | стр. 64  r 003 000 | стр. 64  r 004 000 | стр. 65  t 001 000-16 | стр. 65  t 002 000-16 |
| стр. 65  t 004 000-16 | стр. 65  t 005 000-22-25 | стр. 66  at 006 032 | стр. 66  at 007 032 | стр. 67  d 001 000 | стр. 67  d 009 000 | стр. 67  d 043 100...280 | стр. 68  x 001 006 |
| стр. 68  x 002 030 | стр. 68  x 006 100 | стр. 68  x 007 022 | стр. 68  x 008 022 | стр. 68  x 015 036 | стр. 68  x 016 030 | стр. 68  x 017 100 | стр. 68  x 018 055 |
| стр. 68  x 018 110 | стр. 69  x 019 110 | стр. 69  x 020 030 | стр. 69  x 029 030 | стр. 69  x 031 030 | стр. 69  x 032 160 | стр. 69  x 033 090 | стр. 69  x 038 120 |
| стр. 69  x 039 120 | стр. 69  x 040 130 | стр. 69  x 041 100 | стр. 70  x 042 100...300 | стр. 71  h 003 115 | стр. 71  h 004 075...170 | стр. 71  h 005 090...185 | стр. 71  h 006 115 |
| стр. 71  h 012 030 | стр. 71  h 013 040 | стр. 71  h 014 030 | стр. 71  h 015 060...140 | стр. 72  h 014 030 | стр. 72  h 017 060...140 | стр. 72  h 018 030 | стр. 72  h 019 020 |
| стр. 72  h 020 030 | стр. 72  h 021 023 | стр. 72  h 023 045 | стр. 72  h 024 054 | стр. 72  h 025 060...100 | стр. 72  h 026 045 | стр. 73  h 027 050 | стр. 73  h 028 018 |
| стр. 73  h 030 060 | стр. 73  h 032 060...200 | стр. 73  h 033 060...200 | стр. 73  h 034 020 | стр. 73  h 035 060...200 | стр. 73  h 036 060...160 | стр. 73  h 041 110 | стр. 74  ls 034 01 02 |
| стр. 74  ls 036 01 01 | стр. 74  ls 037 01 01 | стр. 74  ls 039 01 01 | стр. 74  ls 039 02 00 | стр. 75  ls 039 04 00 | стр. 75  ls 039 05 00 | стр. 75  ls 039 06 00 | стр. 75  ls 039 07 00 |
| стр. 75  ls 041 01 00 | стр. 75  ls 041 02 01 | стр. 76  ls 041 03 00 | стр. 76  ls 041 04 00 | стр. 76  ls 042 01 00 | стр. 76  ls 042 02 00 | стр. 76  ls 043 01 00 | стр. 76  ls 043 02 00 |

Примеры установки: опоры нерегулируемые x 007 022, x 008 022

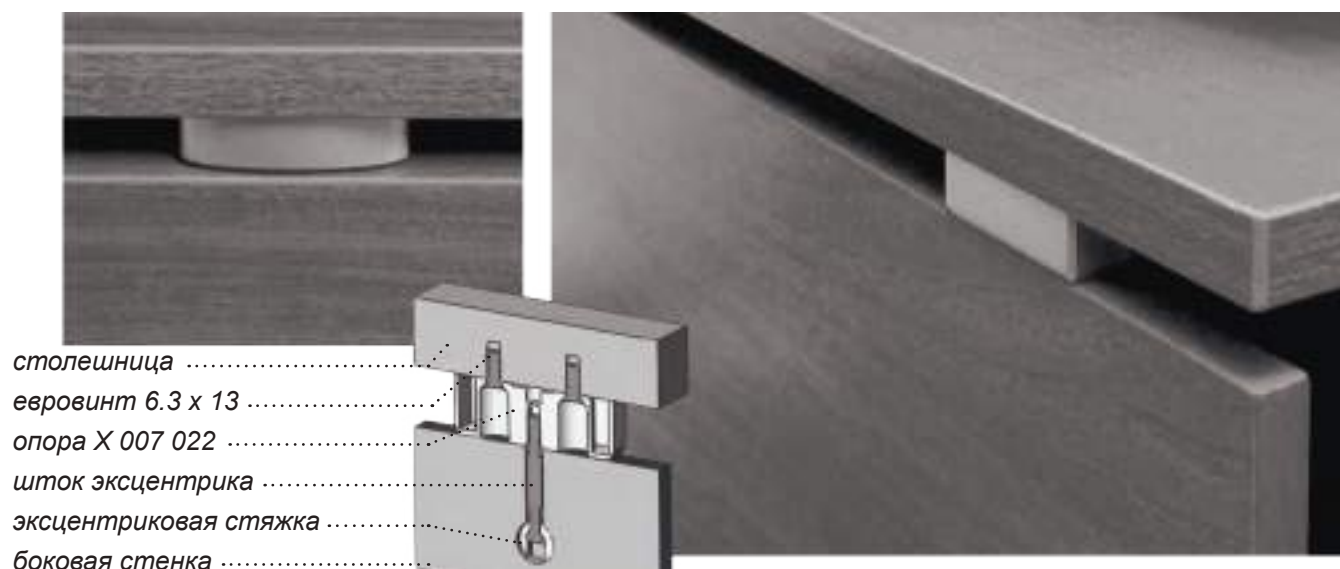

Примеры установки: штанги угловые



Примеры установки профилей



pn (15) 03 00

pz (19) 03 00

pn (19) 01 00



pm (22) 00 00



pn (13) 00 00



pm (23) 00 00



pm (21) 00 00

СТАНДАРТНЫЕ ПОКРЫТИЯ

ГП гальванические покрытия



Emi прозрачная эмаль



Emi цветная эмаль



КРОМКА для рейлингов стр. 23.



ФП фактурно полимерное



| | | | | | | |
|----------------------------------|---------------------|-------------------|-----------------|-----------------|---------------|------------------|
| DiPi Цифровое покрытие | Ель глянцевая | Бук глянцевый | Вишня глянцевая | Ольха глянцевая | Дуб глянцевый | Карель глянцевый |
| | Ель матовая | Бук матовый | Вишня матовая | Ольха матовая | Дуб матовый | Карель матовый |
| | Дуб белый глянцевый | Дуб белый матовый | | | | |

| | | | | | | |
|-------------------------------|---------|-------|--------------|---------------|--------------|-------|
| ГТ Горение тиснения | Бук | Орех | Граб | Вишня светлая | Вишня темная | Ольха |
| | Махагон | Венге | Мрамор белый | | | |

| | | | |
|--------------------------------------|---------------|----------------|-----------------------------|
| ЛКп Лакокрасочное покрытие | Сатин светлый | Никель матовый | Металлик золотистый матовый |
|--------------------------------------|---------------|----------------|-----------------------------|

| | | | | |
|----------------------------------|--------|--------|----------------------------------|---------------|
| ВК Вакуумное напыление | Золото | Никель | ЦПо Цвет поликарбоната | Белый матовый |
|----------------------------------|--------|--------|----------------------------------|---------------|

Покрyтия по специальному заказу

| | | | | | |
|----------------------------------|-------------------|----------------|---------------|-----------------|--------------|
| DiPi Цифровое покрытие | Махагон глянцевый | Граб глянцевый | Каён Ванкувер | Махагон матовый | Граб матовый |
|----------------------------------|-------------------|----------------|---------------|-----------------|--------------|

| | | | | | |
|-----------------------------|------------------|-----|---------|--------|-------|
| ЦПл Цвет пластика | Темно-коричневый | Бук | Бежевый | Чёрный | Белый |
|-----------------------------|------------------|-----|---------|--------|-------|

| | | | | | |
|--------------------------------------|--------------|---------------------|------|--------|----------|
| ЛКп Лакокрасочное покрытие | Сатин тёмный | Металлик золотистый | Медь | Бронза | Металлик |
|--------------------------------------|--------------|---------------------|------|--------|----------|

| | | |
|----------------------------------|-----------------|-----------------|
| ЦПо Цвет поликарбоната | Голубой матовый | Зелёный матовый |
|----------------------------------|-----------------|-----------------|

LUX
Покрyтие Люкс



заказывается по каталогу RAL

SWR
Кристаллы Swarovski



Условные обозначения

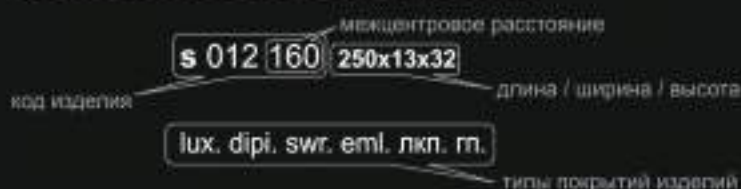

ВНИМАНИЕ!

В данном каталоге все изделия показаны только в одном покpытии. Возможные варианты представлены в таблице стр. 66-67 (обратите внимание, что их применение возможно не для всех моделей ручек).

При заказе специальных покpытий изделий существуют минимальные партии изготовления. Реальные цвета покpытий могут отличаться от представленных в каталоге на фотографиях. Наша компания постоянно расширяет ассортимент выпускаемой продукции, осваиваются новые материалы и технологии нанесения покpытий. Все новинки, можно увидеть на наших сайтах.

ПОКРЫТИЯ: патинирование и эмали



бронза Флоренция



старая медь / лавандовый



серебро Прованс



старая медь / оливковый



золото Прованс



олово / лавандовый



белый / лавандовый



олово / оливковый



белый / оливковый



старая бронза / лавандовый



венецианское серебро / лавандовый

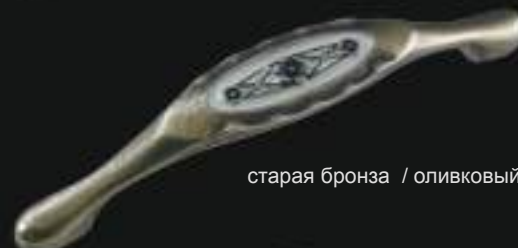

старая бронза / оливковый



венецианское серебро / оливковый



олово Флоренция

ВАННАКО
ДИЗАЙН И ПРОИЗВОДСТВО ЛАКОНИЧНОЙ МЕБЕЛИ ИЛИ ДУБЛЕРОВ
&
SAGITTARIO
DESIGN STUDIO



La Provence



fb 033 000



fs 141 096 B



НОВАЯ СКЛАДСКАЯ ПРОГРАММА

Компания Валмакс представляет новую складскую программу. Мы выбрали для вас наиболее востребованные покупателями позиции и создали по ним товарный запас. Это позволит вам получить лучший ассортимент в самый короткий срок. Для вашего удобства программа поддержана каталогами и стендами. Вся складская программа это 2 напольных стенда, либо 6 настенных стендов.

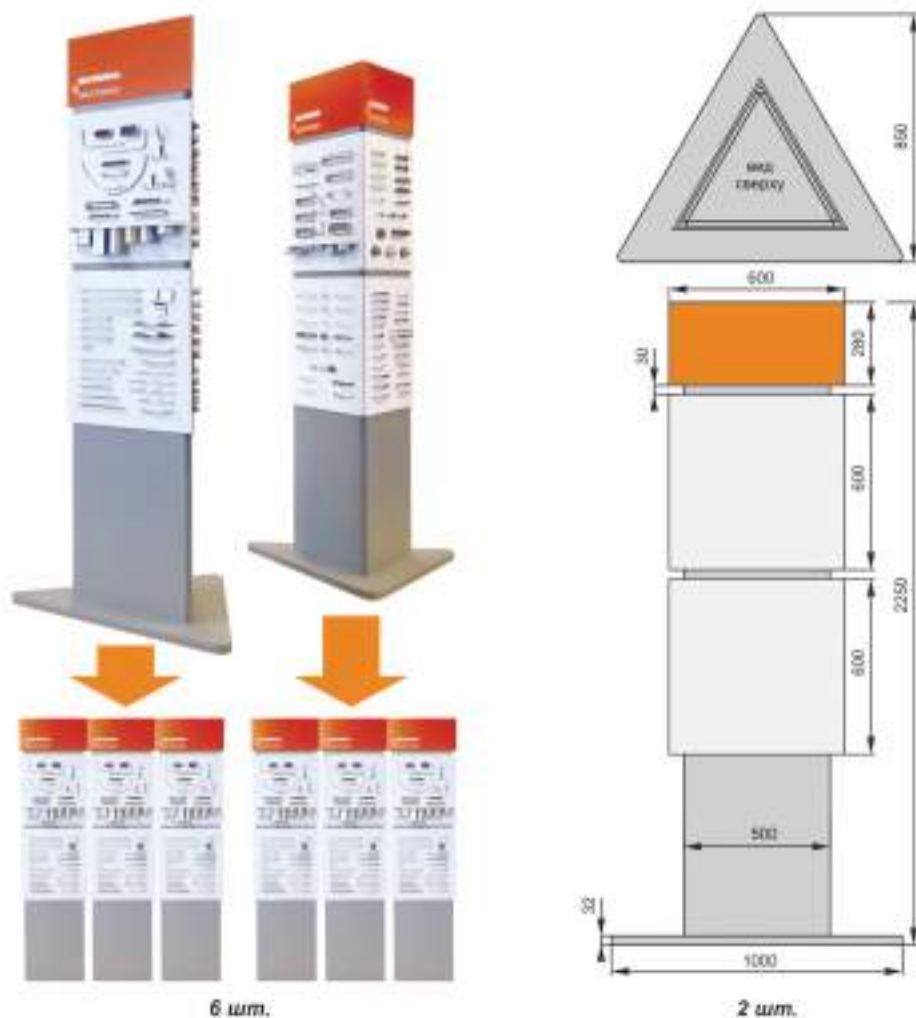



ft 008 000



fd 044 000



fd 045 000



fn 008 000



fn 009 000



fd 046 000

сделано в
России

ПРЕДСТАВИТЕЛИ

- г. Абакан, Мебелькомплект , ИП Теплякова Е. Ю., ул. Тувинская, 17, тел.: +7(3902) 28-51-71, +7(908) 326-24-00, www.mebelkom.com
- г. Анапа, Магазин "Сделай Сам", ул Толстого 111В т.ц Атлантида 2-й этаж, тел. 8(988)347-02-08, 8(8613)33-94-20, sdelajsam2019@mail.ru, инстаграм @sdelai_sam_fur.
- г. Анапа, Магазин "Сделай Сам", ул Ленина 180 корпус 5, тел. 8(918)212-96-76, sdelajsam2019@mail.ru, инстаграм @sdelai_sam_fur.
- г. Армавир, ООО ПКФ «ЮМАком», ул. Гоголя, 100, тел.: +7(928) 436-63-60, furniture.armavir@mail.ru, www.yumacom.ru
- г. Армавир, ИП Сливкин Дмитрий Игоревич, Проезд Весенний, д.225, 8 (928) 437-80-09, slivkin_dmitriy@mail.ru
- г. Архангельск, ИП Сажина Е. Ю., пр. Обводный канал, 5, магазин «Мебельная фурнитура», тел.: +7(8182) 66-15-00, fura29@mail.ru, www.vdm29.ru
- г. Астрахань, База «ДСП-Центр», 1-й проезд Рождественского 6, тел.: +7(909) 376-91-47, astrlaminat@yandex.ru, www.furor9.ru
- г. Ачинск, Мебелькомплект , ИП Теплякова Е. Ю., Южная Промзона, кв. 2, стр. 4Д, корп. 2, тел.: +7(950) 999-00-90, www.mebelkom.com
- г. Барнаул, Группа компаний «Комплект-Мебель», ул.Власихинская, 208, тел.: +7(962) 808-00-21, +7(3852) 99-15-09, office@kmebel.com, www.komplektmebel.ru
- г. Белгород, Уют Центр, ул. Мичурина, 102, тел.: +7 (4722) 42-40-92, сот.: +7 (920) 593-47-71, zakazbelgorod@yut-center.ru, www.yut-center.ru
- г. Белгород, ИП Липичев Роман Викторович, ул. Мирная, 10, скл. 19, тел.: +7(4722) 22-78-10, +7(910) 920-01-92, liparbel@yandex.ru
- г. Белгород, ООО «Центр КДМ», пер. 5-й Заводской, 42, тел.: +7(4722) 40-29-19, bel3@kdm.ru, www.kdm.ru
- г. Белореченск, ООО «Славия», ул. Кирова, 2Б, тел.: +7(901) 490-49-87, belorechensk@slaviya.org, www.slaviya.org
- г. Бийск, Группа компаний «Комплект-Мебель», ул. Иртышская, 1, тел.: +7(3854)55-58-60, +7(906) 942-40-20, komplekt.bijsk@mail.ru
- г. Бийск, Дизаж, ИП Васильева М. А., ул. Трофимова, 46, тел.: +7(3854) 35-17-60, 32-40-88, zakup3@dizag.ru
- г. Брянск, ООО «Центр КДМ», ул. Вокзальная, 122, тел.: +7(4832) 59-06-61, m6-bsk@kdm.ru, www.kdm.ru
- г. Владивосток, ООО «Фурнитура ДВ», ул. Завойко, 4а, тел.: +7-423-239-24-88, +7-423-275-04-94, +7-423-250-40-30, vlad.rif@mail.ru, www.furndv.ru
- г. Владикавказ, ООО «Аристо-Владикавказ», ул. Куйбышева, 100, тел.: +7(8672) 53-81-41, aristo-kavkaz@mail.ru, www.aristo-vladikavkaz.ru
- г. Владимир, ООО «Центр КДМ», ул. Мостостроевская, 2, тел.: +7(4922) 49-43-99, m1-vmr@kdm.ru, www.kdm.ru
- г. Волгоград, магазин «ВДМ-Комплект», ул. Неждановой, 4к, тел.: +7(961) 076-70-37, vdm-komplekt@yandex.ru, www.vdm34.ru
- г. Волгоград, магазин «ВДМ Комплект», ул. Менделеева, 93, тел.: +7(961) 076-74-38, dom-moy@mail.ru, www.vdm34.ru
- г. Волгоград, магазин «ВДМ Комплект», ш. Авиаторов, 8, тел.: +7(961) 076-74-06, fur-samarskiy@yandex.ru, www.vdm34.ru
- г. Волгоград, магазин «ВДМ Комплект», ул. Бахтурова, 12, тел.: +7(961) 076-76-43, z.modul2014@yandex.ru, www.vdm34.ru
- г. Волгоград, магазин «ВДМ Комплект», ул. Революционная, 2а, тел.: +7(961) 076-81-52, boyard89@yandex.ru, www.vdm34.ru
- г. Волгоград, магазин «Вся мебель», ул. Николая Отрады, 44, тел.: +7(961)091-10-95, 8 (8442) 70-95-61, lira-v@yandex.ru, www.vdm34.ru
- г. Волгоград, ООО «Центр КДМ», ул. Революционная, 2а, тел.: +7(8442) 78-02-14, m1-vlg1@kdm.ru, www.kdm.ru
- г. Волгоград, ООО «Центр КДМ», ул. Гаражная, 8, тел.: +7(8442) 78-02-17, vgar@kdm.ru, www.kdm.ru
- г. Волгоград, ООО «Центр КДМ», ул. Дегтярева, 13, тел.: +7(8442) 78-02-15, man2-vg2@kdm.ru, www.kdm.ru
- г. Волгодонск, ООО «Центр КДМ», ул. 2-я Заводская, 21, тел.: +7(8639) 23-02-51, men1-vid@kdm.ru, www.kdm.ru
- г. Волжск, Квистор, ул. 107 бригады 10а, тел.: 8(84371) 3-77-00, krutoroom-v@mail.ru, www.krutoroom.ru
- г. Волжский, магазин «Интерьер», ул. Набережная, 77, тел.: 8(961)091-10-94, 8(8443) 27-33-07, interjer2009@yandex.ru, www.vdm34.ru
- г. Волжский, магазин «Мебель от производителя», ул. Александрова, 54, тел.: 8(961)091-11-08, 8(8443) 53-94-06, mf-54@yandex.ru, www.vdm34.ru
- г. Волжский, База «УПТК», Индустриальный пр-д, тел: 8(8443) 25-46-73, 8(961)091-11-28, furnitureuptk.magazin@yandex.ru, www.vdm34.ru
- г. Волжский, Оптовая продажа ФУРОР, 2-й Базовый пр-д, 5, тел.: 8(961)091-10-75, 8(8442)34-31-66, ops108@yandex.ru, www.vdm34.ru
- г. Воронеж, Уют Центр, ул. Космонавтов, 2и, сот.раб.: +7 (920) 405-68-68, barkalova_ia@yut-center.ru , zakazkosm@yut-center.ru, www.yut-center.ru
- г. Воронеж, ООО «Центр КДМ», ул. Солнечная, 25, тел.: +7(473) 204-57-25, s25_sl@kdm.ru, www.kdm.ru
- г. Воронеж, ООО «Центр КДМ», ул. Солнечная, 8а, тел.: +7(473) 204-57-28, s8a-man4@kdm.ru, www.kdm.ru
- г. Воронеж, ООО «Центр КДМ», Ленинский пр., 215, тел.: +7(473) 204-57-15, kdm-vm-len@kdm.ru, www.kdm.ru
- г. Воронеж, "АКВА" ИП Ключов В. А., ул Машиностроителей 3Б, 8(473)261-05-47, akvavr@yandex.ru, akvavr.com
- г. Екатеринбург, Группа компаний "Домиум", ООО "Мебельная Фурнитура г.Екатеринбург", ул. Чернышевского, 86, корп. 5, тел.: +7(343) 363-41-27, 243-59-80, saa-d@steinel.ru, www.steinel.ru
- г. Екатеринбург, Фиера, АО «Фиера Трейдинг», Березовский, ул. Кольцевая, 4И, тел.: +7(343) 345-05-15, ekaterinburg@fiera.ru, www.fierashop.ru
- г. Екатеринбург, ООО «Альтиссимо», ул. Малышева, 145А, тел.: +7(912) 245-97-00, www.altissimo.ru
- г. Екатеринбург, ГК Древис, Берёзовский, ЦОФ пос, 5, тел.: 8 (912) 628-55-73, mail@dreviz.ru, www.dreviz.ru
- г. Екатеринбург, ООО "Партнер", ул. Дагестанская, д. 47/2, 7 (343) 272-08-80, ekb@grouppartner.ru, www.grouppartner.ru
- г. Екатеринбург, ООО «СИНХРО-С», ул. Малышева, 145А, тел.: +7(343) 374-32-78, 3743278@mail.ru, www.synchro-s.ru
- г. Екатеринбург, ООО «Уралплит», ул. Чернышевского, 106, тел.: +7(343) 216-16-20, ekb@uralplit.ru, www.uralplit.ru
- г. Зеленодольск, республика Татарстан, ООО «КВАЛИСТОР», ул. Королёва, 26, 8(84371) 3-77-00, krutoroom.ru
- г. Златоуст, ООО "Треугольник", ул. Шоссейная, 1Б, 7(351) 367-14-67, zlatmeb@mail.ru
- г. Ижевск, ООО «Уралплит», пер. Инвентарный, 8, тел.: +7(3412) 31-07-77, izhevsk@uralplit.ru, www.uralplit.ru
- г. Ижевск, Фиера, ул. Гольянский пос., 1, тел.: +7(3412) 65-08-75, izhevsk@fiera.ru, www.fierashop.ru
- г. Ижевск, ООО «УФК», ул. Воткинское ш., 186, тел.: +7(3412) 97-10-55, snab@ufk-izhevsk.ru
- г. Ижевск, ООО «УФК», ул. Пойма, 16, тел.: +7(3412) 97-10-55, snab@ufk-izhevsk.ru
- г. Ижевск, ООО «УФК», ул. 9 Января, 177, тел.: +7(3412) 97-10-55, snab@ufk-izhevsk.ru
- г. Ижевск, ООО «УФК», ул. Телегина, 30, тел.: +7(3412) 97-10-55, snab@ufk-izhevsk.ru
- г. Ижевск, ООО "Центр КДМ", ул. Новоожимовая, 27, тел.: 8 (341) 232-56-09, m1-izh@kdm.ru, www.kdm.ru
- г. Йошкар-Ола, «Мебельщик», ул.Красноармейская, д.8, 8 (902) 358-88-10, mf12.ru@yandex.ru, www.meb-fur.ru

- г. Йошкар-Ола, Фиера, ул. Луначарского, 93, тел.: +7(8362) 49-71-72, yoshkar-ola@fiera.ru, www.fierashop.ru
- г. Йошкар-Ола, ЦМФ/ИП Зорина М.В., пр-д Какшан, 20, тел.: +7(8362) 74-20-80, c-m-f_12@mail.ru, www.cmf21.ru
- г. Казань, ООО «КВАЛИСТОР», ул. Дубравная, 43а, тел.: +7(843) 200-10-23, qualistore@mail.ru, www.qualistore.ru
- г. Казань, ООО «КВАЛИСТОР», ул. Аделя Кутуя, 116/5, тел.: 7 (843) 2001023 , 200-10-23@mail.ru, www.qualistore.ru
- г. Казань, ООО «КВАЛИСТОР», ул. Голубятникова, 11а, тел.: +7(843) 249-57-56, 2495756@mail.ru, www.qualistore.ru
- г. Казань, ООО «Уралплит», ул. Тэцевская, 32/2, тел.: +7(843) 233-47-07, kazan@uralplit.ru, www.uralplit.ru
- г. Казань, Фиера, ул. Адоратского, 63А, тел.: +7(843) 202-34-34, kazan@fiera.ru, www.fierashop.ru
- г. Казань, Мекомтат, ул. Васильченко, 28, тел.: +7(960) 073-32-02, +7(960) 073-37-30, mekomtatcz@yandex.ru, www.mekomtat-kazan.ru
- г. Казань, Модерн стайл, ул. Техническая, 27, тел.: +7(843) 212-28-22, kazan@modern-st.ru, www.modern-st.ru
- г. Калининград, Торговый центр Балтламинат, Советский пр., 125, тел.: +7(4012) 77-70-01, sale@baltlaminat.ru, www.baltlaminat.ru
- г. Калининград, ООО Проипорт, Советский пр-кт, дом № 125, строение А, оф.34, тел.: 8(4012) 31-23-80, 8(4012) 31-23-87, m167@proimport39.ru, www.baltlaminat.ru
- г. Калининград, ФУРНИЛОФФ, ул. Красная, 247, корп. 2, ТЦ «КРАСНЫЙ», тел.: +7(4012) 39-18-20, furniloff@mail.ru, www.furniloff.ru
- г. Калининград, ФУРНИЛОФФ, ул. Дзержинского, 51, тел.: +7(4012) 64-52-69, furniloff@mail.ru, www.furniloff.ru
- г. Киров, ООО «Центр КДМ», ул. Щорса, дом 105к3, тел.: 8 (332) 20-59-04, dir-kir@kdmc.ru m1-kir@kdmc.ru m2-kir@kdmc.ru m3-kir@kdmc.ru m4-kir@kdmc.ru m5-kir@kdmc.ru, www.kdm.ru
- г. Киров, Фиера, ул. Ивана Попова, 71, тел.: +7(8332) 99-87-13, kirov@fiera.ru, www.fierashop.ru
- г. Киров, ООО «Платтэ», ул. Базовая, 8, пом. 3, тел.: +7(8332) 41-27-15, 41-27-25, platte@plattekirov.ru, www.plattekirov.ru
- г. Киров, Модерн стайл, ул. Весенняя, 60, тел.: +7(8332) 21-10-60, kirov@modern-st.ru, www.modern-st.ru
- г. Краснодар, ООО «Основа», пер. Гаражный, 12, тел.: +7(861)201-88-01, вн. 2310, makarenko.tatyana@osnova-k.ru, www.osnova-k.ru
- г. Краснодар, ООО «Багет-Сервис», ул. Тополиная, 29, тел.: +7(861) 257-06-86, baget_nikiforova@mail.ru, www.baget-k.com
- г. Краснодар, ООО «Фасад-Мебель», ул. Новороссийская, 172, тел.: +7(961) 502-61-57, baget_nikiforova@mail.ru, www.baget-k.com
- г. Краснодар, ООО «Багет-Сервис», ул. Вишнякова, 3, тел.: +7(962) 860-34-43, baget_nikiforova@mail.ru, www.baget-k.com
- г. Краснодар, ООО МФ «Элана», ул. Тополиная, 29, тел.: +7(861) 257-06-86, kom@mebel-elana.ru, www.mebel-elana.ru
- г. Краснодар, ООО «Славия», ул. Тихорецкая, 6, тел.: +7(901) 007-16-17 магазин фурнитуры, +7(901) 007-16-16 офис/отдел оптовых продаж, +7(901) 490-48-94 офис/отдел закупок, info@slaviya.org, Instagram: slaviyakrasnodar, www.slaviya.org
- г. Краснодар, ООО «Славия», ул. им. Героя Хабибуллина, 6, тел.: 8(901) 007-16-11, info@slaviya.org, Instagram: slaviyakrasnodar, www.slaviya.org
- г. Краснодар, ООО ПКФ «ЮМАком», ул. Новороссийская, 172/1, тел.: 8 800 2000 172, +7(861) 239-71-11, 239-69-00, 239-79-04, 233-91-85, furnitura@yumacom.ru, www.yumacom.ru
- г. Красноярск, ИП Теплякова Е. Ю., пр. Красноярский рабочий, 27/92, тел.: +7(391) 266-87-13, www.mebelkom.com
- г. Красноярск, ИП Теплякова Е. Ю., пр. Красноярский рабочий, 160/46, тел.: +7(391) 266-87-13, www.mebelkom.com
- г. Красноярск, ИП Теплякова Е. Ю., ул. Ак. Киренского, 89, тел.: +7(391) 266-87-13, www.mebelkom.com
- г. Красноярск, ИП Теплякова Е. Ю., ул. Молокова, 39, тел.: +7(391) 219-27-14, www.mebelkom.com
- г. Кузнецк, Мир Мебельной фурнитуры, ул. Пензенская, 132, тел.: +7(8415)73-20-56, 72-72-85, 45-89-41, +7(927) 386-59-00, olenkah@bk.ru
- г. Курган, Фиера, пр. Машиностроителей, 23/12, тел.: +7(3522) 26-55-45, kurgan@fiera.ru, www.fierashop.ru
- г. Курган, Ариста, ул. Омская, 179б, корп. 4, тел.: +7(3522) 55-50-01, ip_aristov@mail.ru, www.arista45.ru
- г. Курск, ГК Дреviz, ул. 50 лет Октября д. 128/1, 8(4712) 73-22-40 / 41, mail@dreviz.ru, www.dreviz.ru
- г. Курск, ИП Серебровский Вадим Владимирович, ул. Гунатовская, д.32, тел: 8 (4712) 26-99-88, zakaz@svgun.ru, www.svgun.ru
- г. Курск, «Мебельная фурнитура «СКИФ» (ИП Шатохин В.В.), ул. 1-я Кожевенная, 31, тел.: 8(910)315-22-63, 8(4712)31-12-52, scha8.s@yandex.ru
- г. Курск, Уют Центр, ул. Литовская, 12а, тел.: +7(4712) 999-002, сот.раб.: +7 (920) 735-75-66 zakazkursk@yut-center.ru, www.yut-center.ru
- г. Липецк, Уют Центр, Лебедянского шоссе, д. 1, тел /факс: +7 (4742) 341-900, 348-557 (доб. 2001), smolyaninova_tv@yut-center.ru, zakazlipetsk@yut-center.ru, www.yut-center.ru
- г. Липецк, ООО «Центр КДМ», Универсальный пр-д, 9а, тел.: +7(4742) 52-26-46, lip4@kdmc.ru, www.kdm.ru
- г. Магнитогорск, Фиера, ул. Полевая, 2, стр. 2, тел.: +7(3519) 49-02-92, magnitogorsk@fiera.ru, www.fierashop.ru
- г. Магнитогорск, Торговая Сеть «Мебельщик», офис, ул. Ворошилова, 8, тел.: +7(3519) 31-17-11, +7(912) 794-14-59, elena@mebelshik74.ru, www.mebelshik74.ru
- г. Магнитогорск, Торговая Сеть «Мебельщик», ул. Советская, 160, ТЦ «СтройДвор №2», пав. 205-206, тел.: +7(912) 400-01-81, +7(912) 300-43-80, elena@mebelshik74.ru, www.mebelshik74.ru
- г. Магнитогорск, Осно, ул. Чаадаева, 24, тел.: +7(3519) 39-03-48, osnomag@yandex.ru, www.osnomag.ru
- г. Магнитогорск, ул. Просёлочная, 30, + 7(922) 759-09-15, dekor.malkov@yandex.ru
- г. Махачкала, Дизайн Сервис, ул. Генерала Омарова, 1, тел.: +7(967)400-91-18, www.italica.group
- г. Миасс, ООО «Треугольник», ул. ?Объездная дорога, ?, ул. Лихачева, 31, тел.: +7(3513) 26-11-11, miassmebel@mail.ru, www.mebel-vstroika.ru
- г. Миасс, Интернет-магазин Valmaks-Shop, Тургоякское шоссе 13, 8(902)899-53-15, magazin@valmaks-shop.ru, www.valmaks-shop.ru
- г. Москва, ГК Дреviz, Мытищи, ул. Силикатная д.36, тел.: 8 (495) 266-65-49, sales@dreviz.ru, sales2@dreviz.ru, sales3@dreviz.ru, www.dreviz.ru
- г. Москва, ГК Дреviz, Горки Ленинские (Домодедово), Инновационный проезд (Технопарк промзона), д.8а ворота 7 и 8., тел.: 8 (495) 266-65-49, sales4@dreviz.ru, sales5@dreviz.ru, www.dreviz.ru
- г. Москва, Фиера, Реутов, ул. Фабричная, 7, оф. 402, тел.: +7(495) 134-32-13, moscow@fiera.ru, www.fierashop.ru
- г. Москва, Фиера, МКАД, 71-й километр (внешняя сторона), стр. 16, ст. метро Планерная/Митино, ТЦ «Кухни Парк», 3 этаж, рядом с лифтом, тел.: +7(495) 134-32-13, moscow@fiera.ru, www.fierashop.ru
- г. Москва, ТД «СЕРВЕР», ул. Дубнинская, 81, тел.: +7(495) 510-15-10, EkolesSpb@yandex.ru, www.tdserver.ru
- г. Москва, ООО «СЛОРОС», Мытищинский р-н, дер. Грибки, 64А, тел.: +7(499) 322-83-10, vitaliy.dmitriev@sloros.ru, info@sloros.ru, www.sloros.ru
- г. Москва, ИП Морозов, ул. Бакунинская, д. 74-76 к.1, тел.: +7(800) 222-56-75, sales@tdmspb.ru, www.tdmspb.ru
- г. Москва, ООО «Центр КДМ», Кавказский б-р, 54, тел.: +7(499) 350-90-64, m2-msk@kdmc.ru, www.kdm.ru

- г. Набережные Челны, ООО «Уралплит», Казанский пр., 218, тел.: +7(8552) 20-49-79, n.chelni@uralplit.ru, www.uralplit.ru
- г. Набережные Челны, Фиера, Казанский пр. (М7), 220, тел.: +7(8552) 20-46-46, chelny@fiera.ru, www.fierashop.ru
- г. Набережные Челны, Мекомтат, пр. Казанский, 220, тел.: +7(8552) 25-34-53 многоканальный, mekomtat@yandex.ru, www.mekomtat.ru
- г. Набережные Челны, Модерн стайл, пр. Казанский, 226, тел.: +7(855) 291-04-05, chelny@modern-st.ru, chelny3@modern-st.ru, www.modern-st.ru
- г. Нижний Новгород, ГК Дрезвиз, ул. Коновалова, 15, тел.: +7(831) 262-12-20, mail@drezviz.ru, www.drezviz.ru
- г. Нижний Новгород, ГК Дрезвиз, ул. Кащенко, 4Б, тел.: +7(831) 262-12-21, mail@drezviz.ru, www.drezviz.ru
- г. Нижний Новгород, ООО «Квартал», ул. Ватутина, 11, оф. 325, тел.: +7(831) 295-71-53, 8(920)-253-81-71 meb_comp@nn.vconnect.ru
- г. Нижний Тагил, Фиера, Свердловское ш., 31Г, тел.: +7(3435) 96-36-95, tagil@fiera.ru, www.fierashop.ru
- г. Новороссийск, ООО ПКФ «ЮМАком», с. Гайдук, ул. Новороссийское ш., 24, тел.: +7(8617) 26-90-22, факс 26-90-24, +7(988) 341-89-78, 8 929 823-75-99, yumasom-nvr@mail.ru, www.yumasom.ru
- г. Новосибирск, ООО «Уралплит», Толмачевское ш., 47а, корп. 2, тел.: +7(383) 209-59-59, nsk@uralplit.ru, www.uralplit.ru
- г. Новосибирск, ООО Торговый Дом "Мебельная Фабрика СИБИРЬ", ул. Бетонная д.6, 8-383-325-09-00, sales@mfsibir.ru, www.mfsibir.ru
- г. Омск, ООО «Уралплит», ул. 10 лет Октября, 186, корп. 1, +7(3812) 57-29-71, omsk@uralplit.ru, www.uralplit.ru
- г. Омск, Мебельсам, ИП Коваленко М. В., ул. 7-я Северная, 109, тел.: +7(3812) 79-04-53, mail@mebelsam.com.ru, www.mebelsam.biz
- г. Омск, ИП Гриднев Д.А., ул. 13-я Северная, 157А, корп. 3, тел.: +7(3812)40-79-51, 40-79-52, +7(903) 926-67-20, agora2000@bk.ru
- г. Орел, Уют Центр, ул. Комсомольская, 267, п. 83, тел.: +7(4862) 77-94-15, zakazorel@yut-center.ru, www.yut-center.ru
- г. Оренбург, ТД Урал Декор, ул. Юркина, 9А, тел.: +7(3532) 30-73-33, baza-stroi@yandex.ru, www.ural-dekor.ru
- г. Оренбург, ТД Урал Декор, ул. Туркестанская, 68, тел.: +7(3532) 30-63-33, baza-stroi@yandex.ru, www.ural-dekor.ru
- г. Оренбург, Фиера, пр. Братьев Коростелевых, 2, тел.: +7(3532) 94-98-20, orenburg@fiera.ru, www.fierashop.ru
- г. Оренбург, Модерн стайл, ул. Юркина, 11а, тел.: +7(3532) 66-36-96, orenburg-mf@modern-st.ru, orenburg-shkaf@modern-st.ru, www.modern-st.ru
- г. Пенза, Фиера, ул. Коммунистическая, 32Б, тел.: +7(8412) 26-27-09, penza@fiera.ru, www.fierashop.ru
- г. Пенза, ЦМК ИЗМАЙЛОВСКИЙ, ул. Чаадаева, 64А, тел.: +7(8412) 57-23-52, cmk@cmk-penza.ru, www.cmk-penza.ru
- г. Пенза, ЦМК ИЗМАЙЛОВСКИЙ, ул. Перспективная, 14А, тел.: +7(8412) 64-34-05, ros3@cmk-penza.ru, cmk-penza.ru
- г. Пермь, Фиера, ш. Космонавтов, 304и/6, тел.: +7(342)255-38-88, perm@fiera.ru, www.fierashop.ru
- г. Пермь, Компания «РОНДО» (ООО «Центр Мебельного Снабжения»), ул. Фоминская, 49, тел.: +7(800)300-19-00, info@rondo-perm.ru, www.rondo-perm.ru
- г. Петрозаводск, Центр мебельной фурнитуры «МЕБЕЛЭНД», ул. Судостроительная, 31, тел.: +7(8142) 44-58-00, info@mebelend.com, www.mebelend.com
- г. Пятигорск, ООО ПКФ «ЮМАком», с. Винсады, Лермонтовское ш., 10а, тел.: +7(87961) 6-27-77, +7(928) 371-95-39, +7(938) 306-86-85, yumasom@megalog.ru, www.yumasom.ru
- г. Петропавловск-Камчатский, Лесплитснаб, ИП Дмитриенко Е.С., пр. Циолковского, д.10/1 2 этаж, + 7-924-58-61-11, annika-pk@mail.ru
- г. Ростов-на-Дону, ООО «Торговый Дом «Интерьер», ул. Щербакова, д. 100/31, тел.: 8(928)226-18-52; 8(863)254-46-85, zakaz@i-td.org, www.i-td.org
- г. Ростов-на-Дону, ИП Маянцев А. А., ул. Щербакова, 107/29, тел.: +7(863) 309-05-29, zamik05161@gmail.com, www.mebelshik-rostov.ru
- г. Ростов-на-Дону, ООО «Центр КДМ», ул. Днепронетровская, 50д, +7(863) 303-65-17, rostov1@kdm.ru, www.kdm.ru
- г. Ростов-на-Дону, ООО «Центр КДМ», ул. Нансена, 85, тел.: +7(863) 303-65-18, m8-ros2@kdm.ru, www.kdm.ru
- г. Рязань, Группа компаний «Мебельщик», ул. Мервинская, 31, тел.: +7 (4912) 35-02-58 www.mebelshik.ru
- г. Рязань, ООО «Центр КДМ», ул. Высоковольтная, 50а, тел.: +7(4912) 46-65-36, m1-rzn@kdm.ru, www.kdm.ru
- г. Самара, Фиера, пр. Кирова, 156, тел.: +7(846) 300-22-11, samara@fiera.ru, www.fierashop.ru
- г. Самара, Модерн стайл, ул. 22 Партсъезда, 7а, бизнес-центр «Спутник», тел.: +7(846) 302-77-33, samara-ts@modern-st.ru, www.modern-st.ru
- г. Самара, ООО «Центр КДМ», ул. XXII Партсъезда, 7а, тел.: +7(846) 206-05-16, sam2@kdm.ru, www.kdm.ru
- г. Санкт-Петербург, ООО «ВДМ», ул. Якорная, 15, лит. Б, тел.: +7(812) 372-66-07, market@amix.spb.ru, www.amix-tk.ru
- г. Санкт-Петербург, ИП Погосян/ООО «НПС-Мебель», п. Саперный, Петрозаводское шоссе, дом 57, корпус 1, тел.: +7(812) 462-82-82, 462-82-12, 915-82-76, sp@4628282.ru
- г. Санкт-Петербург, ТД «СЕРВЕР», наб. реки Волковки, 13, тел.: +7 (812) 380-65-00, +7 (812) 380-65-06, EkolesSpb@yandex.ru, www.tdserver.ru
- г. Санкт-Петербург, ИП Кроо, наб. Обводного канала, 118А лит. Ж (ш. Митрофаньевское, 2), тел.: +7(800) 500-54-67, sales@tdmspb.ru, www.tdmspb.ru
- г. Санкт-Петербург, ИП Кроо, пр. Энгельса, 30, тел.: +7(800) 500-54-67, sales@tdmspb.ru, www.tdmspb.ru
- г. Санкт-Петербург, ИП Кроо, Заневский пр., д. 17, тел.: +7(800) 500-54-67, sales@tdmspb.ru, www.tdmspb.ru
- г. Санкт-Петербург, ИП Кроо, пр. Славы, д. 51, тел.: +7(800) 500-54-67, sales@tdmspb.ru, www.tdmspb.ru
- г. Саратов, Фиера, ул. Орджоникидзе, 11, корп. 2, тел.: +7(8452) 49-62-61, saratov@fiera.ru, www.fierashop.ru
- г. Саратов, Фиера, 4-ая линия В.О, д. 57 лит. А, тел.: +7(8452) 49-62-61, saratov@fiera.ru, www.fierashop.ru
- г. Саратов, Модерн стайл, ул. Симбирская, 154, корп. 2, тел.: +7(8452) 33-84-40, saratov@modern-st.ru, www.modern-st.ru
- г. Саратов, ИП Исаев Т. С. (магазин «Специалист»), ул. Чернышевского, 1, тел.: +7(8452) 72-91-35, 72-03-12, specialist.sar@gmail.com
- г. Саратов, ИП Исаев Т. С. (магазин «Специалист»), ул. Ульяновская, 6/12, тел.: +7(8452) 22-11-60, 73-59-22, specialist.sar@gmail.com
- г. Саратов, ИП Исаев Т. С. (магазин «Специалист»), ул. Шехурдина, 36, тел.: +7(8452) 69-52-81, 65-10-68, specialist.sar@gmail.com
- г. Саратов, ООО «Кудесник», ул. Танкистов, 60, тел.: +7(8452) 72-67-44, mf.kudesnik@yandex.ru, www.kudesnik64.ru
- г. Северодвинск, Салон ДМ, ул. Новая, 1А, тел.: +7(911) 659-00-69, +7(911) 556-91-19, salon-dm@list.ru
- г. Симферополь, ООО «Южный Мост», ул. Лебедева, 69, тел.: +7(978) 077-17-27, 8(978) 077-12-07, borodina@pelikan-crimea.ru, www.pelikan-crimea.ru
- г. Симферополь, ООО «Южный Мост», ул. Бородина, 6, тел.: +7(978) 077-29-29, baza@pelikan-crimea.ru, www.pelikan-crimea.ru
- г. Симферополь, ООО «Южный Мост», ул. Крылова, 164, тел.: +7(978)077-28-28, pelikan_russ@pelikan-crimea.ru, www.pelikan-crimea.ru

- г. Симферополь, ООО "Южный Мост", ул. Москалева, 11, тел.: +7(978) 077-12-12, moskalyova@pelikan-crimea.ru, www.pelikan-crimea.ru
- г. Смоленск, ООО «Центр КДМ», пер. Тульский, 9, тел.: +7(4812) 29-47-10, m2-smk@kdm.ru, www.kdm.ru
- г. Сочи, КомплектСервисМебель, ул. Гагарина, 72 д, тел.: +7(800) 200-06-04, sales_g72@ksm-group.ru, www.ksm-group.ru
- г. Ставрополь, ООО «СБК», с. Верхнерусское, ул. Подгорная, 7Б, тел.: +7(8652) 23-06-06, zakupka@sbkinfo.ru, sbkinfo.ru
- г. Ставрополь, ООО «СБК», ул. Тухачевского, 7Б, тел.: +7(8652) 50-06-07, shop.stav@sbkinfo.ru, www.sbkinfo.ru
- г. Ставрополь, Мебельная компания СБК, ул. 45 параллель 38, тел.: 8(8652)-23-06-06, salon1@sbkmebel.com, www.sbkmebel.com
- г. Ставрополь, ООО ПКФ «ЮМАком», Старомарьевское ш., 23, тел.: 8 8652 43-78-77, +7(8652) 94-71-59, +7(988) 733-15-12, +7(962) 446-34-04, office@yuma-com.ru, www.yumacom.ru
- г. Стерлитамак, Модерн стайл, ул. Халтурина, 182а, оф. 201, тел.: +7(3473) 21-90-01, 21-90-02, str1@modern-st.ru, www.modern-st.ru
- г. Сургут, Фиера, ул. Профсоюзов, 51/2, тел.: +7(3462) 94-95-87, surgut@fiera.ru, www.fierashop.ru
- г. Сыктывкар, Фиера, местечко Дырнос, 10, тел.: +7(8212) 23-92-69, syktyvkar@fiera.ru, www.fierashop.ru
- г. Сыктывкар, ООО «Все для мебели», магазин Алграф, Покровский б-р, 11, тел.: +7(8212) 40-07-89, algraf.ru
- г. Сыктывкар, ООО «Все для мебели», магазин Алграф, ул. Первая Промышленная, 19, тел.: +7(8212) 40-07-89, algraf.ru
- г. Сыктывкар, ООО «Все для мебели», магазин Алграф, ул. Морозова, д. 103, тел.: +7(8212) 40-07-89, algraf.ru
- г. Тверь, ООО «Центр КДМ», б-р Цанова, д. 6 (3 этаж), тел.: +7(4822) 63-32-93, m1-tvr@kdm.ru, www.kdm.ru
- г. Тихорецк, ООО «Славия», ул. Гоголя, 4, тел.: +7(901) 490-49-86, tihoreck@slaviya.org, Instagram: slaviya_tihoreck, www.slaviya.org
- г. Тольятти, Фиера, Южное ш., 30, тел.: +7(8482) 65-17-19, tolyatti@fiera.ru, www.fierashop.ru
- г. Тольятти, Модерн стайл, ул. Коммунальная, 27, тел.: +7(8482)68-68-04, tol@modern-st.ru, www.modern-st.ru
- г. Тольятти, ООО «Центр КДМ», пр. Коммунальная, 36в, тел.: +7(8482) 94-08-77, m1-tilt@kdm.ru, www.kdm.ru
- г. Томск, Европейская фурнитура, пер. Лесной, 7, тел.: +7(3822) 55-66-81, info@europeanfittings.ru, www.europeanfittings.ru
- г. Томск, Европейская фурнитура, пр. Фрунзе, 240а, стр. 14, тел.: +7(3822) 90-36-81, info@europeanfittings.ru, www.europeanfittings.ru
- г. Томск, Томские Мебельные Фасады ООО "ТМФ", пр. Фрунзе 119Е, 8(3822) 540-150, fasad@tomskfasad.ru, www.tmf70.ru
- г. Тула, ООО «Центр КДМ», Новомосковское ш., 60, 1 этаж, тел.: +7(4872) 74-05-30, m2-tula@kdm.ru, www.kdm.ru
- г. Тюмень, ООО «Уралплит», ул. Чекистов, 36, оф. 107, тел.: +7(3452)65-87-77, tyumen@uralplit.ru, www.uralplit.ru
- г. Тюмень, Фиера, ул. Клары Цеткин, 4, тел.: +7(3452) 65-85-85, tumen@fiera.ru, www.fierashop.ru
- г. Тюмень, Мебель ГРУПП, ул. Камчатская, 183, тел.: +7(3452) 63-88-80, info@fkmg.ru, www.fkmg.ru
- г. Тюмень, "МФ-Тюмень", ИП Любимов Л. Л., ул. Московский тракт, 120, корп. 3, стр. 5, тел.: +7(3452) 30-26-08, 30-93-66, fsm-tyumen@yandex.ru, www.mf72.ru
- г. Тюмень, ООО «Гратис-Тюмень», ул. Аккумуляторная, 1, стр. 2, тел.: +7(3452) 43-32-37, 64-52-37, info@gratis72.ru, www.gratis72.ru
- г. Ульяновск, Фиера, ул. Деева, 22А, тел.: +7(8422) 79-06-36, ulyanovsk@fiera.ru, www.fierashop.ru
- г. Ульяновск, Аванти, 42 пр-д Инженерный, 9, тел.: +7(800) 201-20-01, zakaz@avanti-opt.ru, www.avanti-opt.ru
- г. Ульяновск, Модерн стайл, пр-д Максимова, 20А, тел.: +7(8422) 31-44-31, +7(960) 372-00-76, +7(960) 372-00-77, ulyanovsk@modern-st.ru, www.modern-st.ru
- г. Ульяновск, ООО «Центр КДМ», пр-д Максимова, 22, тел.: +7(8422) 24-23-22, m1-usk@kdm.ru, www.kdm.ru
- г. Уфа, ООО «Уралплит», ул. Базисный пр-д, 2Д, тел.: +7(347) 200-10-02, ufa@uralplit.ru, www.uralplit.ru
- г. Уфа, Фиера, ул. Луганская, 6, тел.: +7(347) 293-41-86, ufa@fiera.ru, www.fierashop.ru
- г. Уфа, Квадрат-Б, Базисный пр-д, 4, тел.: +7(347) 216-55-40, kvadratb-ufa@yandex.ru, www.kvadrat-b.ru
- г. Уфа, Модерн стайл, ул. Большая Гражданская, 2д, тел.: +7(347) 200-93-53, ufa@modern-st.ru, cupeufa@modern-st.ru, www.modern-st.ru
- г. Уфа, ООО «Центр КДМ», ул. Большая Гражданская, 2Б, ТЦ «Апета City», тел.: +7 (347) 214-52-17, m2-ufa@kdm.ru, www.kdm.ru
- г. Хабаровск, ООО «Компания Восточная», ул. Трехгорная, 59, корп. 3, тел.: +7(4212) 76-09-15, 76-09-14, info.lamit@yandex.ru, www.vk799988.ru
- г. Хабаровск, ООО "Лемаком", ул. Зелёная, 10а, 8 (4212) 45-44-66, 8-962-503-62-25, manager@lemakom.ru
- г. Чебоксары, ВТС, Базовый пр-д, 4, тел.: +7(8352) 55-22-54, 55-22-50, elli@vts21.ru
- г. Чебоксары, Фиера, Марпосадское ш., 31, тел.: +7(8352) 23-74-64, cheboksary@fiera.ru, www.fierashop.ru
- г. Чебоксары, ЦМФ21, ул. Ломоносова, 2, тел.: +7(8352) 55-04-57, cmf21@mail.ru, www.cmf21.ru
- г. Чебоксары, ООО «Центр КДМ», Хозяйственный пр-д, 11, тел.: +7(8352) 28-53-05, m1-cbs@kdm.ru, www.kdm.ru
- г. Челябинск, Фиера, пр. Ленина, 27/3, тел.: +7(351) 240-87-87, chelyabinsk@fiera.ru, www.fierashop.ru
- г. Челябинск, Квадрат, ИП Леонгардт Д.И., ул. Шарова, 77, тел.: +7(351) 734-97-98, info@spkvadrat.ru, www.spkvadrat.ru
- г. Челябинск, Галерея Квадрат, ул. Свободы, 91, корп. 16, тел.: +7(919) 314-49-34, gallery@spkvadrat.ru, www.spkvadrat.ru
- г. Челябинск, ООО «Центр КДМ», ул. Артиллерийская, 111, тел.: +7(351) 214-92-02, info-fgu@mail.ru, www.kdm.ru
- г. Челябинск, ООО «Уралплит», ул. Чекистов, д. 36, оф. 107, 8 (3452) 65-87-77, https://uralplit.ru/
- г. Шахты, ИП Парло О.А., пр.Чернокозова 152, тел.: 8(8636) 25-49-13, факс 25-91-22 olga_viola@mail.ru
- г. Якутск, ООО «Азумы мебель», ул. Автодорожная, 29, тел.: +7(4112) 50-09-99, вн. 515, +7(914) 238-74-68, info@azumimebel.ru
- г. Ярославль, ООО «Центр КДМ», ул. Вспольинское поле, 6, тел.: +7(4852) 69-57-45, m1-yar@kdm.ru, www.kdm.ru

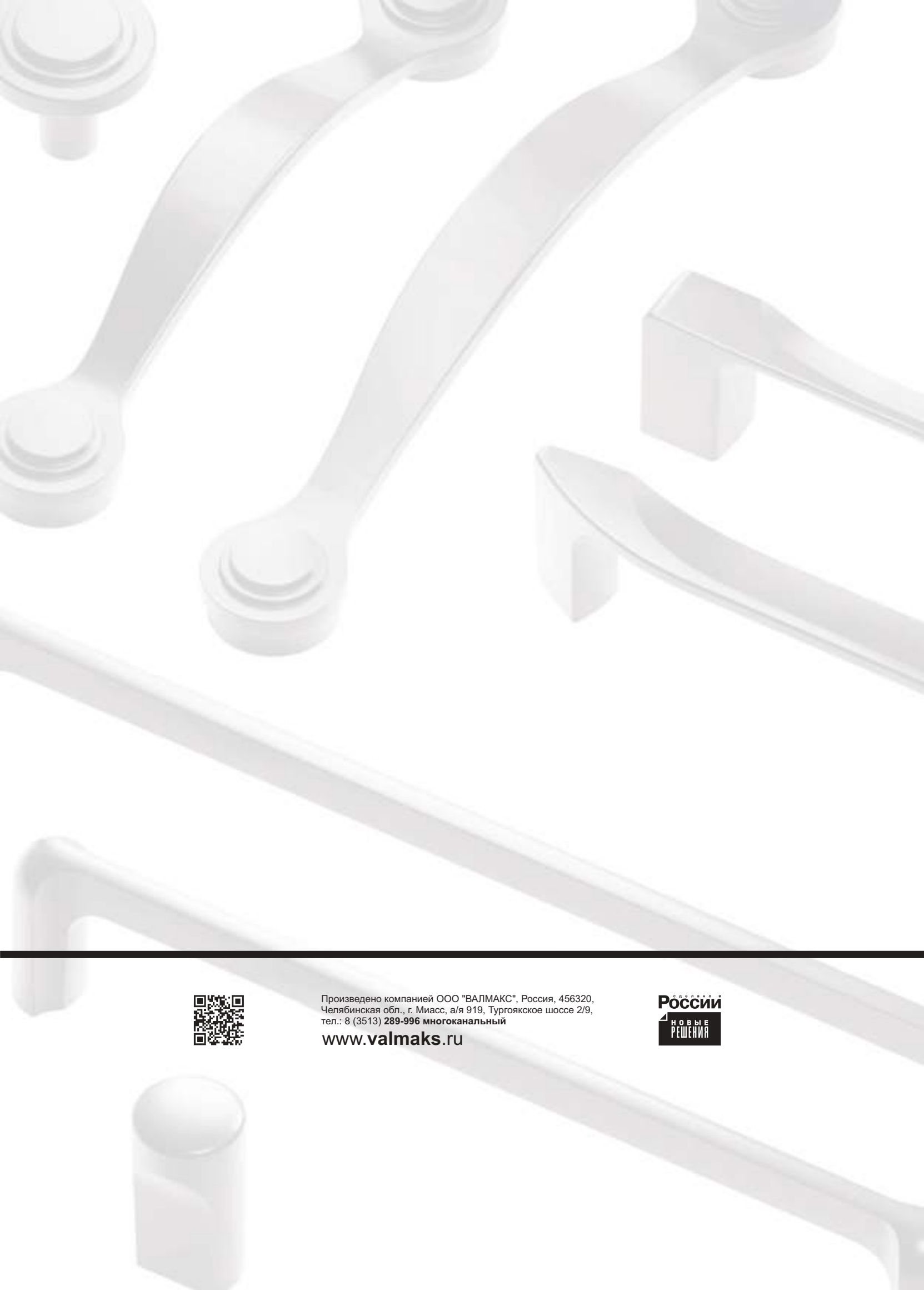

Произведено компанией ООО "ВАЛМАКС", Россия, 456320,
Челябинская обл., г. Миасс, а/я 919, Тургорское шоссе 2/9,
тел.: 8 (3513) 289-996 многоканальный

www.valmaks.ru

